

ВЕНТИЛЯТОРЫ КРЫШНЫЕ СЕРИИ ВКРФ-М

Описание

- Вентиляторы крышные радиальные с выходом потока воздуха вверх
- Предназначены для удаления газопаровоздушных смесей из производственных, жилых и общественных зданий в общеобменной системе вентиляции
- Монтаж только в вертикальном положении на стаканы СОМ-ВКРФ-М
- Типоразмерный ряд по номинальному диаметру рабочего колеса, см:
20 22 25 28 31 35 40 45 50 56 63 71 80 90 100 112 125

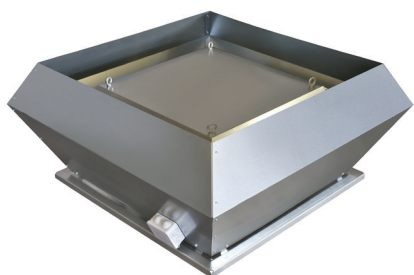

Конструктив

- Корпус из оцинкованной стали
- Колесо с загнутыми назад лопатками
- Комплектации:
- однофазное мотор-колесо «ГН»
- трехфазный электродвигатель с рабочим колесом «РН» или «РЦ»

Двигатель

- Трехфазный асинхронный электродвигатель
- Степень защиты электродвигателя не ниже IP 54

Условия эксплуатации

- Климатическое исполнение по ГОСТ 15150-69: У1 (для эксплуатации на открытом воздухе)
- Температура окружающей среды от -45°C до +40°C
- Общепромышленное (О) исполнение
- Температура перемещаемой среды:
- для комплектации с мотор-колесом «ГН» от -25°C до +50°C
- для комплектации с рабочим колесом «РН» или «РЦ» -45°C до +80°C
- Перемещаемая среда не должна содержать:
- взрывчатые и/или липкие вещества, волокнистые материалы, пыль и другие твердые примеси в концентрации более 100 мг/м³
- пары и газы с агрессивностью к металлам, покрытиям и изоляции выше агрессивности воздуха

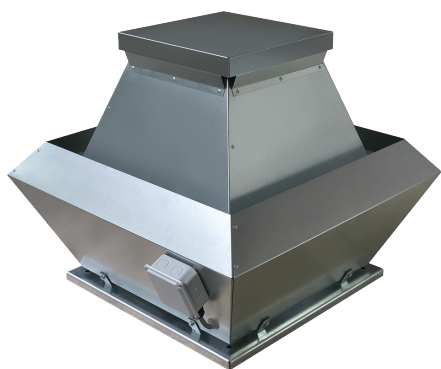

Дополнительная комплектация

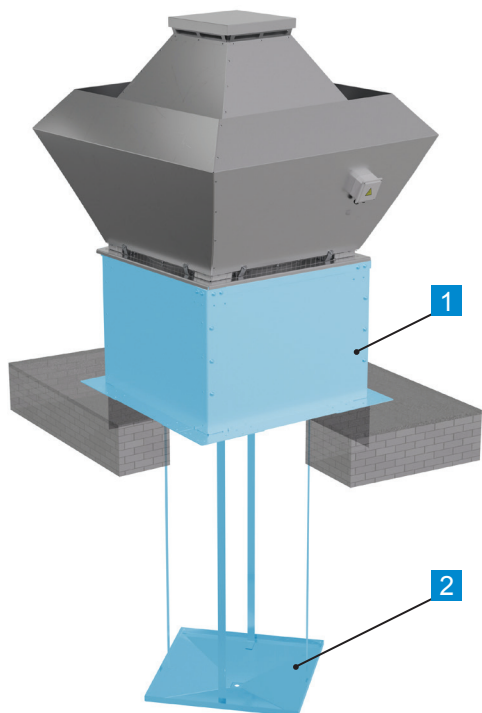

- 1** Стаканы опорные монтажные стр. 178
- 2** Дренажный поддон ДП-СОМ стр. 190

Дополнительные комплектующие в комплект поставки не входят.

Маркировка

ВКРФ-М-40-РН-0,37/1000/220-380-У1

Наименование:

вентилятор крышный радиальный с выбросом воздуха вверх

Номер вентилятора (номинальный диаметр рабочего колеса), см:

от 20 до 125

Рабочее колесо:

GH - Производство Китай;

РН, РЦ - производство ООО «РВЗ»

Мощность электродвигателя, кВт:

от 0,15 до 45,0

Синхронная частота вращения электродвигателя, об/мин:

750, 1000, 1500, 3000

Напряжение питания электродвигателя, В:

220, 380, 220-380, 380-660

Климатическое исполнение и категория размещения по ГОСТ 15150-69: У1

Электрические схемы подключения вентиляторов

Схема подключения №1



Схема подключения №2



Схема подключения №3

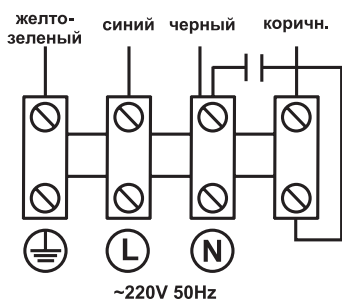

Схема подключения №4

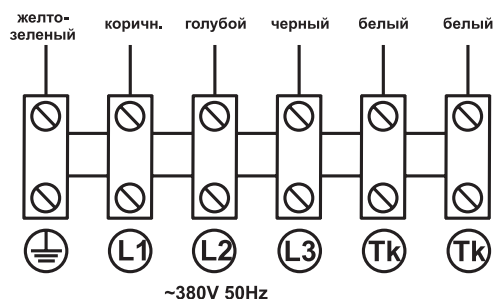

Схема подключения №5

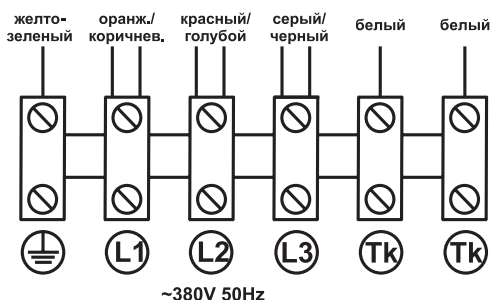

Схема подключения №6

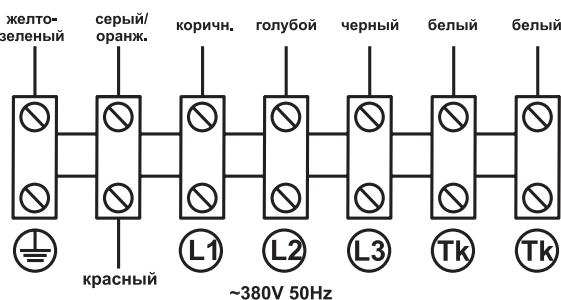

Электрические схемы подключения вентиляторов

Схема подключения №7

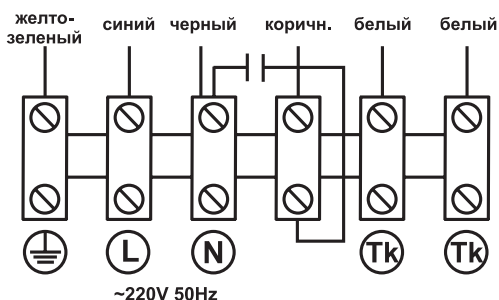
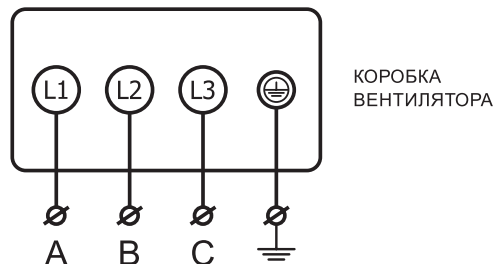

Схема подключения №8



Схема 6: для двигателей Δ/У 220/380В стандартное подключение У (звезда);

Схема 7: для двигателей Δ/У 380/660В стандартное подключение Δ (треугольник);

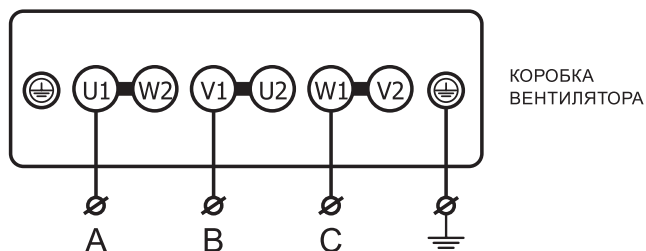
Схема 8: для двигателей Δ/У 380/660В запуск по схеме переключения звезда «У» - треугольник «Δ».

Таблица применимости дополнительной комплектации на вентиляторы ВКРФ-М

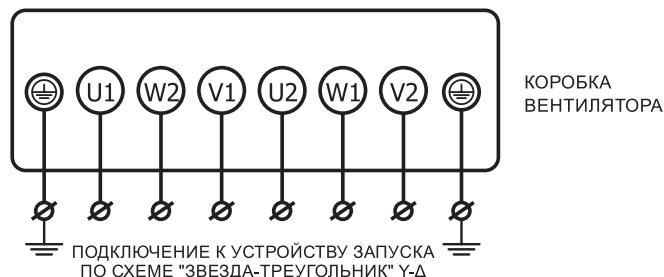
№ вентилятора (комплектация колесом)	Модель стакана опорного монтажного	№ вентилятора (комплектация колесом)	Модель стакана опорного монтажного
ВКРФ-М-20, ВКРФ-М-22	СОМ-1-О-ВКРФ-М-22	ВКРФ-М-56	СОМ-1-О-ВКРФ-М-56
ВКРФ-М-25	СОМ-1-О-ВКРФ-М-25	ВКРФ-М-63	СОМ-1-О-ВКРФ-М-63
ВКРФ-М-28	СОМ-1-О-ВКРФ-М-28	ВКРФ-М-71	СОМ-1-О-ВКРФ-М-71
ВКРФ-М-31	СОМ-1-О-ВКРФ-М-31	ВКРФ-М-80	СОМ-1-О-ВКРФ-М-80
ВКРФ-М-35	СОМ-1-О-ВКРФ-М-35	ВКРФ-М-90	СОМ-1-О-ВКРФ-М-90
ВКРФ-М-40	СОМ-1-О-ВКРФ-М-40	ВКРФ-М-100	СОМ-1-О-ВКРФ-М-100
ВКРФ-М-45	СОМ-1-О-ВКРФ-М-45	ВКРФ-М-112	СОМ-1-О-ВКРФ-М-112
ВКРФ-М-50	СОМ-1-О-ВКРФ-М-50	ВКРФ-М-125	СОМ-1-О-ВКРФ-М-125

* При выборе модели стакана опорного монтажного СОМ-ВКРФ-М, следует руководствоваться условиями и конструктивными особенностями места установки вентилятора. Подробную информацию смотрите на стр. 178.

Габаритные и присоединительные размеры вентиляторов ВКРФ-М

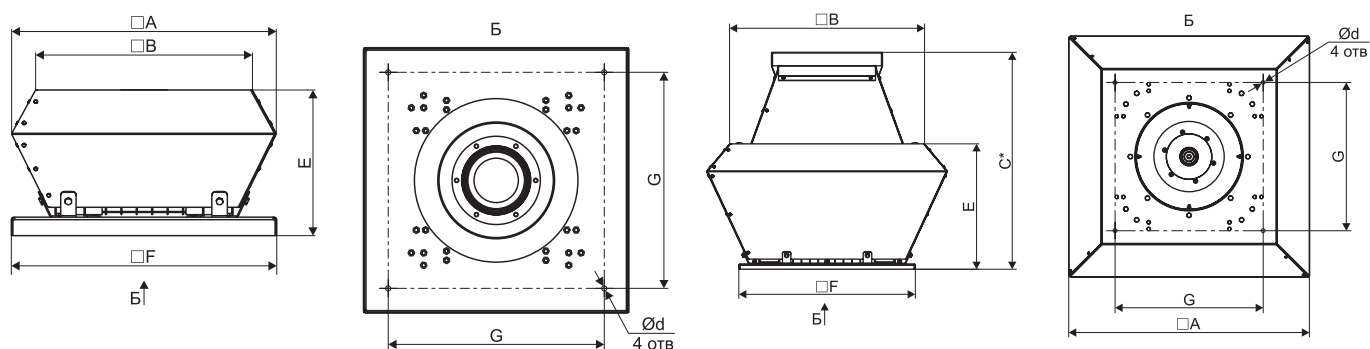

ВКРФ-М с колесом GH

ВКРФ-М с колесами PH, PC

№ вентилятора (комплектация колесом)	Модель	A	B	F	E	C*	G	d
20(PC)	ВКРФ-М-20-PC-0,25/3000/220-380	496	414	424	245	420	350	12
22(GH)	ВКРФ-М-22-GH-0,15/3000/220	430	351	430	236	-	350	8,5
22(PC)	ВКРФ-М-22-PC-0,37/3000/220-380	496	414	424	245	420	350	12
25(PC)	ВКРФ-М-25-PC-0,75/3000/220-380	600	473	450	329	540	365	12
28(PC)	ВКРФ-М-28-PC-1,1/3000/220-380	695	578	500	349	573	415	12
31(GH)	ВКРФ-М-31-GH-0,14/1500/220 ВКРФ-М-31-GH-0,15/1500/380	561	441	520	316	-	440	8,5
31(PC)	ВКРФ-М-31-PC-0,25/1500/220-380 ВКРФ-М-31-PC-2,2/3000/220-380	740	587	556	355	580	440	12
31(PH)	ВКРФ-М-31-PH-0,37/1500/220-380 ВКРФ-М-31-PH-3,0/3000/220-380	715	579	524	378	644	440	12
35(GH)	ВКРФ-М-35-GH-0,22/1500/220 ВКРФ-М-35-GH-0,22/1500/380	626	485	560	331	-	480	8,5
35(PC)	ВКРФ-М-35-PC-0,37/1500/220-380 ВКРФ-М-35-PC-4,0/3000/220-380	760	600	555	321	635	480	12
40(GH)	ВКРФ-М-40-GH-0,54/1500/380 ВКРФ-М-40-GH-0,56/1500/220	717	528	610	418	-	530	8,5
40(PH)	ВКРФ-М-40-PH-0,37/1000/220-380 ВКРФ-М-40-PH-1,1/1500/220-380	830	670	604	465	775	530	12
40(PC)	ВКРФ-М-40-PC-0,75/1500/220-380 ВКРФ-М-40-PC-5,5/3000/220-380	750	616	604	372	687	530	12
45(GH)	ВКРФ-М-45-GH-0,81/1500/380 ВКРФ-М-45-GH-0,83/1500/220	821	592	660	469	-	580	8,5
45(PC)	ВКРФ-М-45-PC-0,37/1000/220-380 ВКРФ-М-45-PC-1,5/1500/220-380	888	716	655	463	708	580	12
50(GH)	ВКРФ-М-50-GH-0,65/1000/380 ВКРФ-М-50-GH-1,55/1500/220 ВКРФ-М-50-GH-1,56/1500/380	901	652	710	497	-	630	12
50(PH)	ВКРФ-М-50-PH-1,1/1000/220-380 ВКРФ-М-50-PH-4,0/1500/220-380	936	764	700	472	853	630	12

Габаритные и присоединительные размеры вентиляторов ВКРФ-М

№ вентилятора (комплектация колесом)	Модель	A	B	F	E	C*	G	d
50(РЦ)	ВКРФ-М-50-РЦ-0,55/1000/220-380	935	764	706	470	735	630	12
	ВКРФ-М-50-РЦ-2,2/1500/220-380							
56(ГН)	ВКРФ-М-56-ГН-0,78/1000/380	987	708	770	537	-	690	8,5
	ВКРФ-М-56-ГН-2,2/1500/380							
56(РЦ)	ВКРФ-М-56-РЦ-1,1/1000/220-380	973	797	764	470	810	690	12
	ВКРФ-М-56-РЦ-4,0/1500/220-380							
63(ГН)	ВКРФ-М-63-ГН-1,2/1000/380	1026	782	835	516	-	755	8,5
63(РН)	ВКРФ-М-63-РН-3,0/1000/220-380	1223	950	832	706	1005	755	12
	ВКРФ-М-63-РН-11,0/1500/380-660					1108		
63(РЦ)	ВКРФ-М-63-РЦ-2,2/1000/220-380	1210	948	832	606	895	755	12
	ВКРФ-М-63-РЦ-7,5/1500/380-660					1000		
71(РЦ)	ВКРФ-М-71-РЦ-4,0/1000/220-380	1483	1104	1040	727	1085	840	12
	ВКРФ-М-71-РЦ-15,0/1500/380-660					1000		
80(РН)	ВКРФ-М-80-РН-11,0/1000/380-660	1756	1258	1246	947	1450	1149	15
	ВКРФ-М-80-РН-30,0/1500/380-660							
80(РЦ)	ВКРФ-М-80-РЦ-7,5/1000/380-660	1755	1260	1246	847	1270	1149	15
	ВКРФ-М-80-РЦ-22,0/1500/380-660							
90(РЦ)	ВКРФ-М-90-РЦ-5,5/750/380-660	1764	1497	1347	853	1345	1250	15
	ВКРФ-М-90-РЦ-15,0/1000/380-660							
100(РН)	ВКРФ-М-100-РН-15,0/750/380-660	1880	1526	1490	1010	1610	1389	15
	ВКРФ-М-100-РН-30,0/1000/380-660							
100(РЦ)	ВКРФ-М-100-РЦ-11,0/750/380-660	1873	1873	1488	1009	1612	1389	15
	ВКРФ-М-100-РЦ-22,0/1000/380-660							
112(РЦ)	ВКРФ-М-112-РЦ-18,5/750/380-660	2077	1728	1619	1052	1590	1522	15
	ВКРФ-М-112-РЦ-37,0/1000/380-660							
125(РН)	ВКРФ-М-125-РН-37,0/750/380-660	2077	1730	1619	1052	1800	1522	15
125(РЦ)	ВКРФ-М-125-РЦ-18,5/750/380-660	2077	1728	1619	1052	1590	1522	15
	ВКРФ-М-125-РЦ-45,0/1000/380-660							

* Размер «С» при комплектации колесами РН и РЦ.

Область аэродинамических параметров

Сводная аэродинамическая характеристика вентилятора ВКРФ-М №20; №22; №25; №28; №31; №35

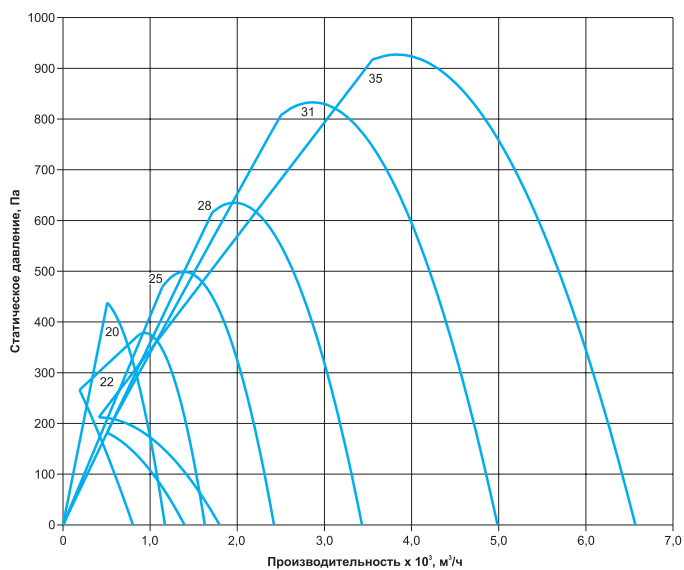

Сводная аэродинамическая характеристика вентилятора ВКРФ-М №40; №45; №50; №56

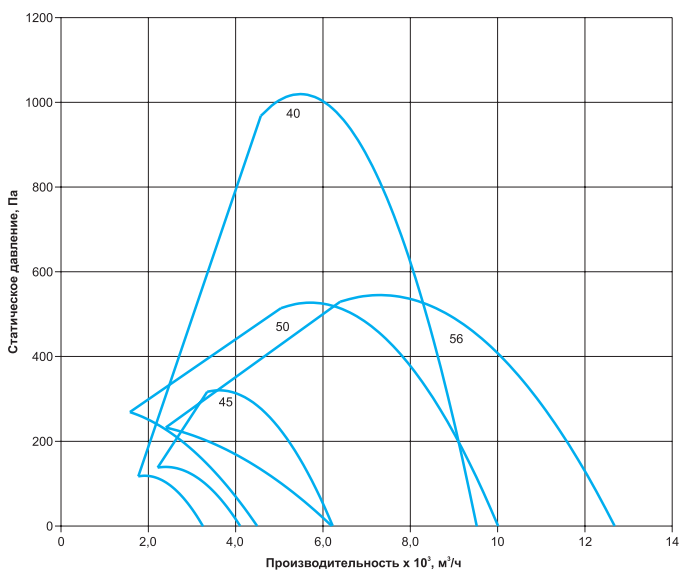

Сводная аэродинамическая характеристика вентилятора ВКРФ-М №63; №71; №80

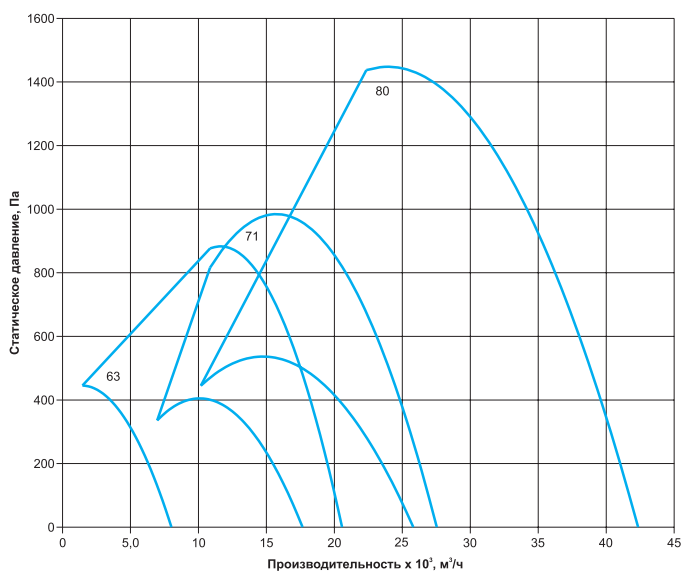

Сводная аэродинамическая характеристика вентилятора ВКРФ-М №90; №100; №110; №125

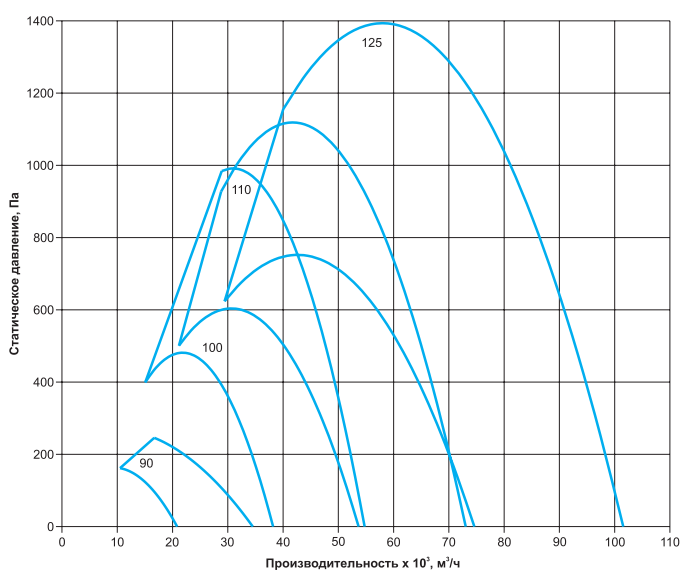

Технические характеристики ВКРФ-М-20

Наименование	Номер кривой	Мощность, кВт	Ток, А	Частота вращения, об/мин	Масса, кг	Схема подключения
ВКРФ-М-20-РЦ-0,25/3000/220-380	1	0,25	0,73	2720	24,7	Схема №6

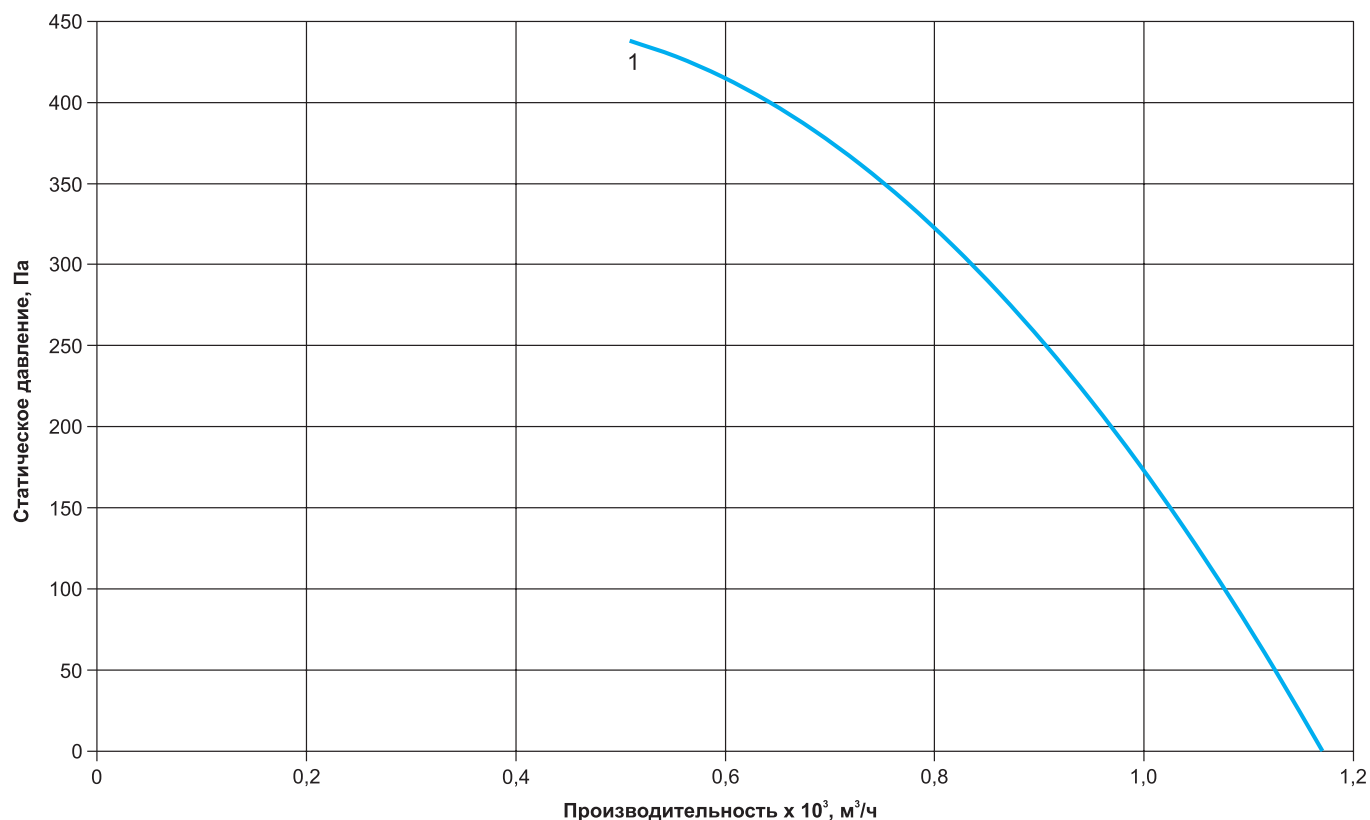
Аэродинамические характеристики ВКРФ-М-20

Шумовые характеристики ВКРФ-М-20

Наименование	Зона измерения	Уровень звуковой мощности, дБ в октавных полосах частот, Гц								Общий дБа
		63	125	250	500	1000	2000	4000	8000	
ВКРФ-М-20-РЦ-0,25/3000/220-380	Всасывание	41	53	57	65	62	60	55	49	68
	Нагнетание	44	56	60	68	65	63	58	52	71
	Окружение	34	47	55	58	57	53	51	44	62

Технические характеристики ВКРФ-М-22

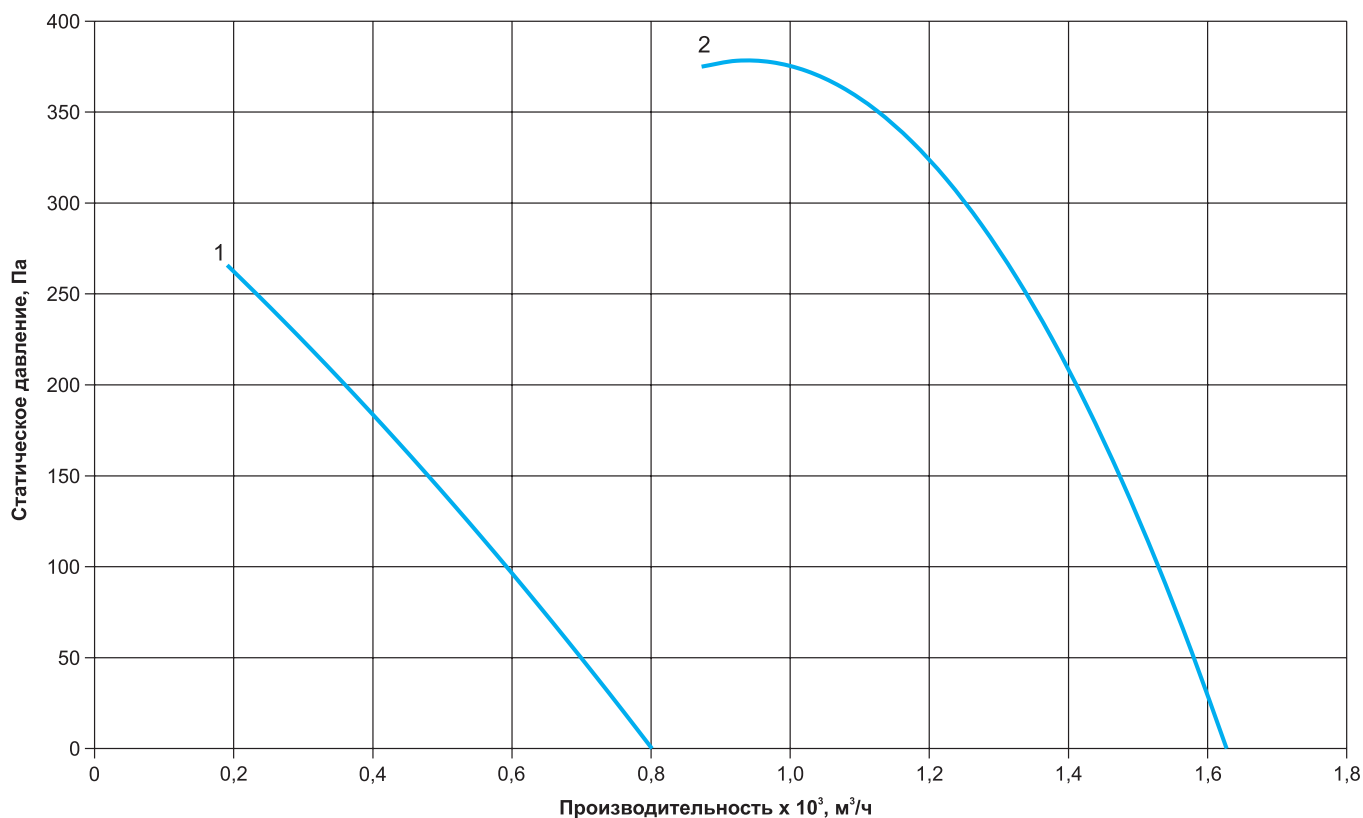
Наименование	Номер кривой	Мощность, кВт	Ток, А	Частота вращения, об/мин	Масса, кг	Схема подключения
ВКРФ-М-22-ГН-0,15/3000/220	1	0,15	0,7	2600	12,8	Схема №1
ВКРФ-М-22-РЦ-0,37/3000/220-380	2	0,37	1,01	2755	25,6	Схема №6

Аэродинамические характеристики ВКРФ-М-22

Шумовые характеристики ВКРФ-М-22

Наименование	Зона измерения	Уровень звуковой мощности, дБ в октавных полосах частот, Гц								Общий дБа
		63	125	250	500	1000	2000	4000	8000	
ВКРФ-М-22-ГН-0,15/3000/220	Всасывание	52	56	60	62	62	61	56	51	68
	Нагнетание	56	60	64	66	66	65	60	55	72
	Окружение	56	60	64	66	66	65	60	55	72
ВКРФ-М-22-РЦ-0,37/3000/220-380	Всасывание	57	61	65	67	67	66	61	56	73
	Нагнетание	61	65	69	71	71	70	65	60	77
	Окружение	61	65	69	71	71	70	65	60	77

Технические характеристики ВКРФ-М-25

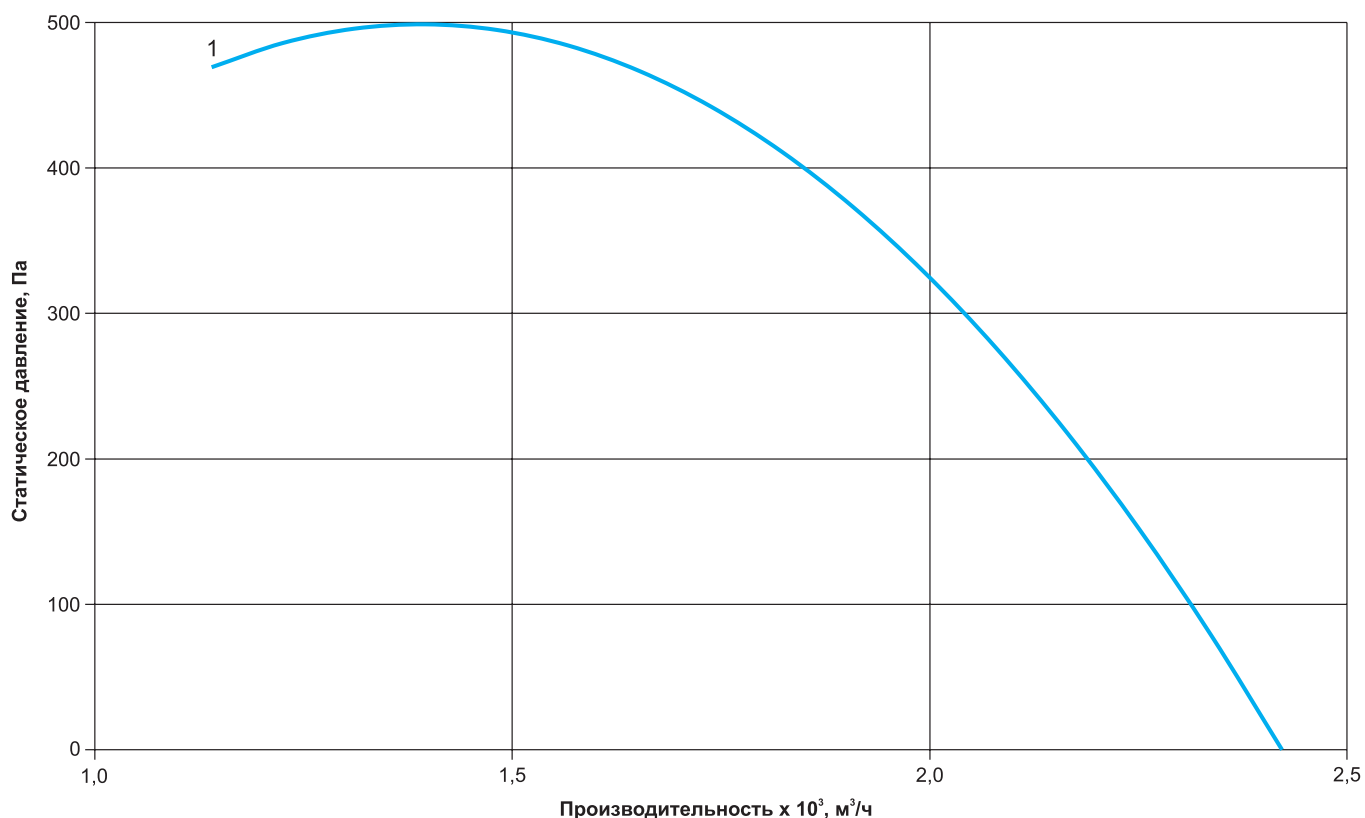
Наименование	Номер кривой	Мощность, кВт	Ток, А	Частота вращения, об/мин	Масса, кг	Схема подключения
ВКРФ-М-25-РЦ-0,75/3000/220-380	1	0,75	1,83	2840	33,7	Схема №6

Аэродинамические характеристики ВКРФ-М-25

Шумовые характеристики ВКРФ-М-25

Наименование	Зона измерения	Уровень звуковой мощности, дБ в октавных полосах частот, Гц								Общий дБа
		63	125	250	500	1000	2000	4000	8000	
ВКРФ-М-25-РЦ-0,75/3000/220-380	Всасывание	59	63	67	69	69	68	63	58	75
	Нагнетание	63	67	71	73	73	72	67	62	79
	Окружение	63	67	71	73	73	72	67	62	79

Технические характеристики ВКРФ-М-28

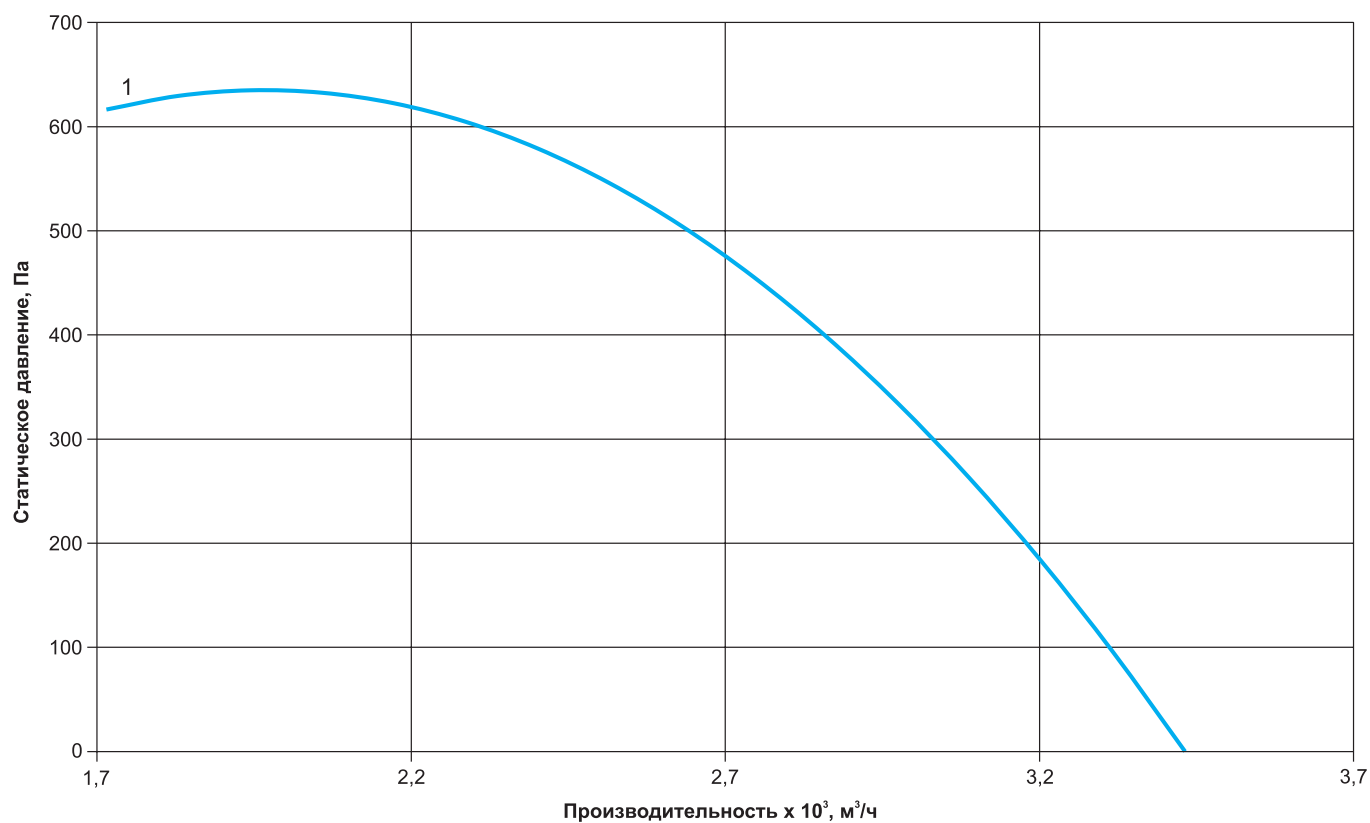
Наименование	Номер кривой	Мощность, кВт	Ток, А	Частота вращения, об/мин	Масса, кг	Схема подключения
ВКРФ-М-28-РЦ-1,1/3000/220-380	1	1,1	2,61	2840	43,5	Схема №6

Аэродинамические характеристики ВКРФ-М-28

Шумовые характеристики ВКРФ-М-28

Наименование	Зона измерения	Уровень звуковой мощности, дБ в октавных полосах частот, Гц								Общий дБа
		63	125	250	500	1000	2000	4000	8000	
ВКРФ-М-28-РЦ-1,1/3000/220-380	Всасывание	61	65	69	71	71	70	65	60	77
	Нагнетание	65	69	73	75	75	74	69	64	81
	Окружение	65	69	73	75	75	74	69	64	81

Технические характеристики ВКРФ-М-31

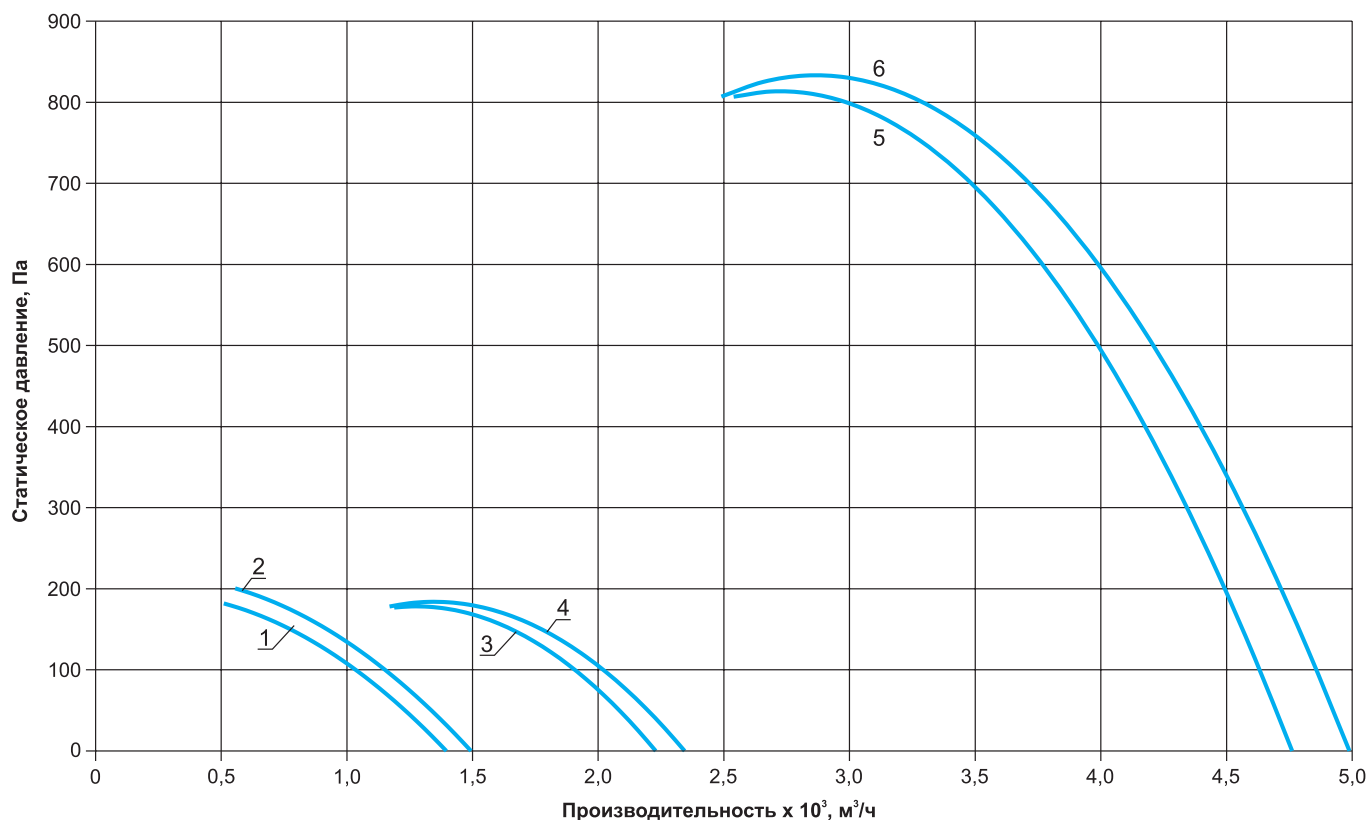
Наименование	Номер кривой	Мощность, кВт	Ток, А	Частота вращения, об/мин	Масса, кг	Схема подключения
ВКРФ-М-31-ГН-0,14/1500/220	1	0,14	0,68	1370	15,7	Схема №1
ВКРФ-М-31-ГН-0,15/1500/380	2	0,15	0,35	1400	15,7	Схема №2
ВКРФ-М-31-РЦ-0,25/1500/220-380	3	0,25	0,87	1340	45	Схема №6
ВКРФ-М-31-РН-0,37/1500/220-380	4	0,37	1,18	1340	43	Схема №6
ВКРФ-М-31-РЦ-2,2/3000/220-380	5	2,2	4,85	2855	59	Схема №6
ВКРФ-М-31-РН-3,0/3000/220-380	6	3,0	6,34	2860	65	Схема №6

Аэродинамические характеристики ВКРФ-М-31

Шумовые характеристики ВКРФ-М-31

Наименование	Зона измерения	Уровень звуковой мощности, дБ в октавных полосах частот, Гц								Общий дБа
		63	125	250	500	1000	2000	4000	8000	
ВКРФ-М-31-ГН-0,14/1500/220	Всасывание	41	45	49	51	51	50	45	40	57
	Нагнетание	45	49	53	55	55	54	49	44	61
	Окружение	45	49	53	55	55	54	49	44	61
ВКРФ-М-31-ГН-0,15/1500/380	Всасывание	42	46	50	52	52	51	46	41	58
	Нагнетание	46	50	54	56	56	55	50	45	62
	Окружение	46	50	54	56	56	55	50	45	62
ВКРФ-М-31-РЦ-0,25/1500/220-380	Всасывание	48	52	56	58	58	57	52	47	64
	Нагнетание	52	56	60	62	62	61	56	51	68
	Окружение	52	56	60	62	62	61	56	51	68
ВКРФ-М-31-РН-0,37/1500/220-380	Всасывание	51	55	59	61	61	60	55	50	67
	Нагнетание	55	59	63	65	65	64	59	54	71
	Окружение	55	59	63	65	65	64	59	54	71
ВКРФ-М-31-РЦ-2,2/3000/220-380	Всасывание	66	70	74	76	76	75	70	65	82
	Нагнетание	70	74	78	80	80	79	74	69	86
	Окружение	70	74	78	80	80	79	74	69	86
ВКРФ-М-31-РН-3,0/3000/220-380	Всасывание	52	56	60	62	62	61	56	51	68
	Нагнетание	56	60	64	66	66	65	60	55	72
	Окружение	56	60	64	66	66	65	60	55	72

Технические характеристики ВКРФ-М-35

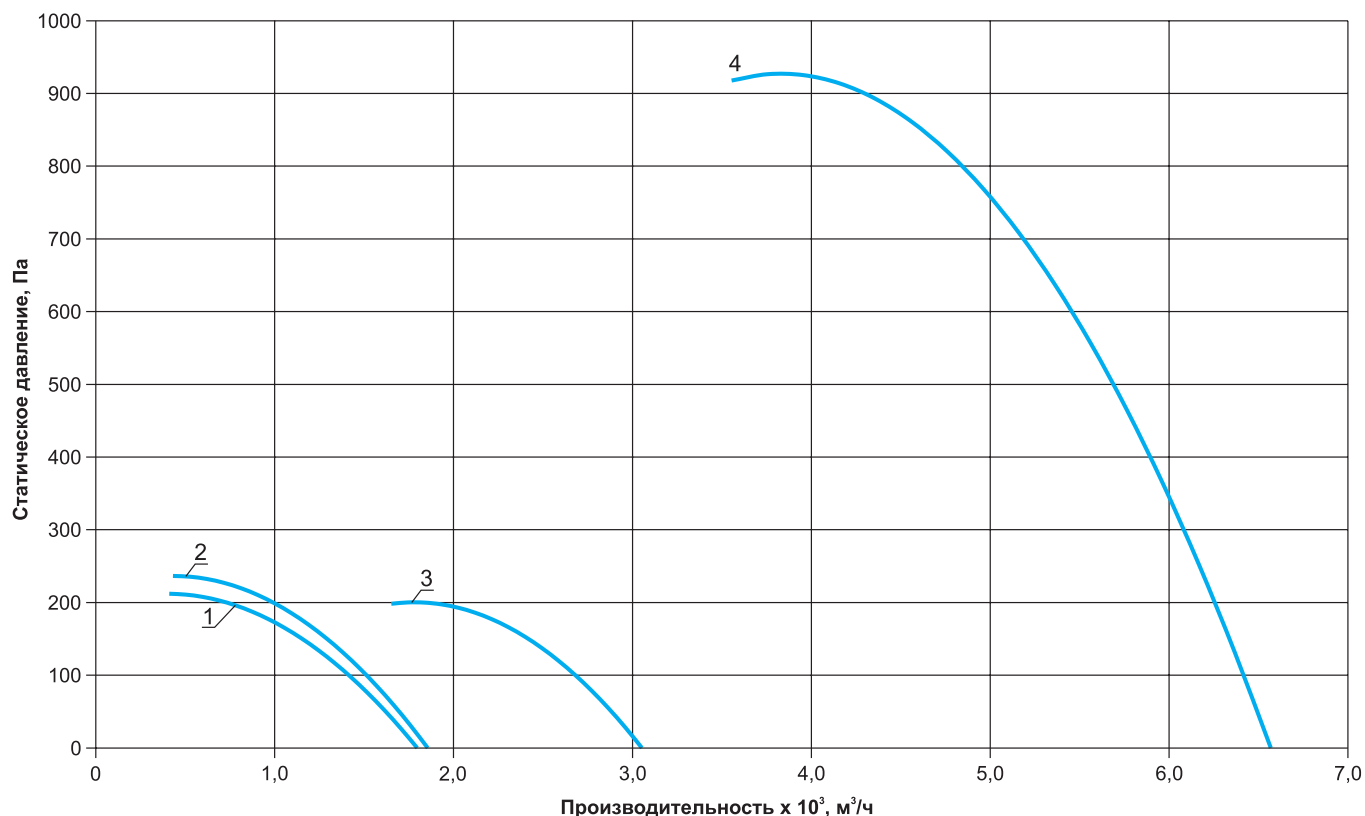
Наименование	Номер кривой	Мощность, кВт	Ток, А	Частота вращения, об/мин	Масса, кг	Схема подключения
ВКРФ-М-35-ГН-0,22/1500/220	1	0,22	1,0	1360	27,4	Схема №1
ВКРФ-М-35-ГН-0,22/1500/380	2	0,22	0,47	1380	27,4	Схема №2
ВКРФ-М-35-РЦ-0,37/1500/220-380	3	0,37	1,18	1340	50	Схема №6
ВКРФ-М-35-РЦ-4,0/3000/220-380	4	4,0	8,2	2880	77	Схема №6

Аэродинамические характеристики ВКРФ-М-35

Шумовые характеристики ВКРФ-М-35

Наименование	Зона измерения	Уровень звуковой мощности, дБ в октавных полосах частот, Гц								Общий дБа
		63	125	250	500	1000	2000	4000	8000	
ВКРФ-М-35-ГН-0,22/1500/220	Всасывание	44	48	52	54	54	53	48	43	60
	Нагнетание	48	52	56	58	58	57	52	47	64
	Окружение	48	52	56	58	58	57	52	47	64
ВКРФ-М-35-ГН-0,22/1500/380	Всасывание	45	49	53	55	55	54	49	44	61
	Нагнетание	49	53	57	59	59	58	53	48	65
	Окружение	49	53	57	59	59	58	53	48	65
ВКРФ-М-35-РЦ-0,37/1500/220-380	Всасывание	57	61	65	67	67	66	61	56	73
	Нагнетание	61	65	69	71	71	70	65	60	77
	Окружение	61	65	69	71	71	70	65	60	77
ВКРФ-М-35-РЦ-4,0/3000/220-380	Всасывание	64	68	72	74	74	73	68	63	80
	Нагнетание	68	72	76	78	78	77	72	67	84
	Окружение	68	72	76	78	78	77	72	67	84

Технические характеристики ВКРФ-М-40

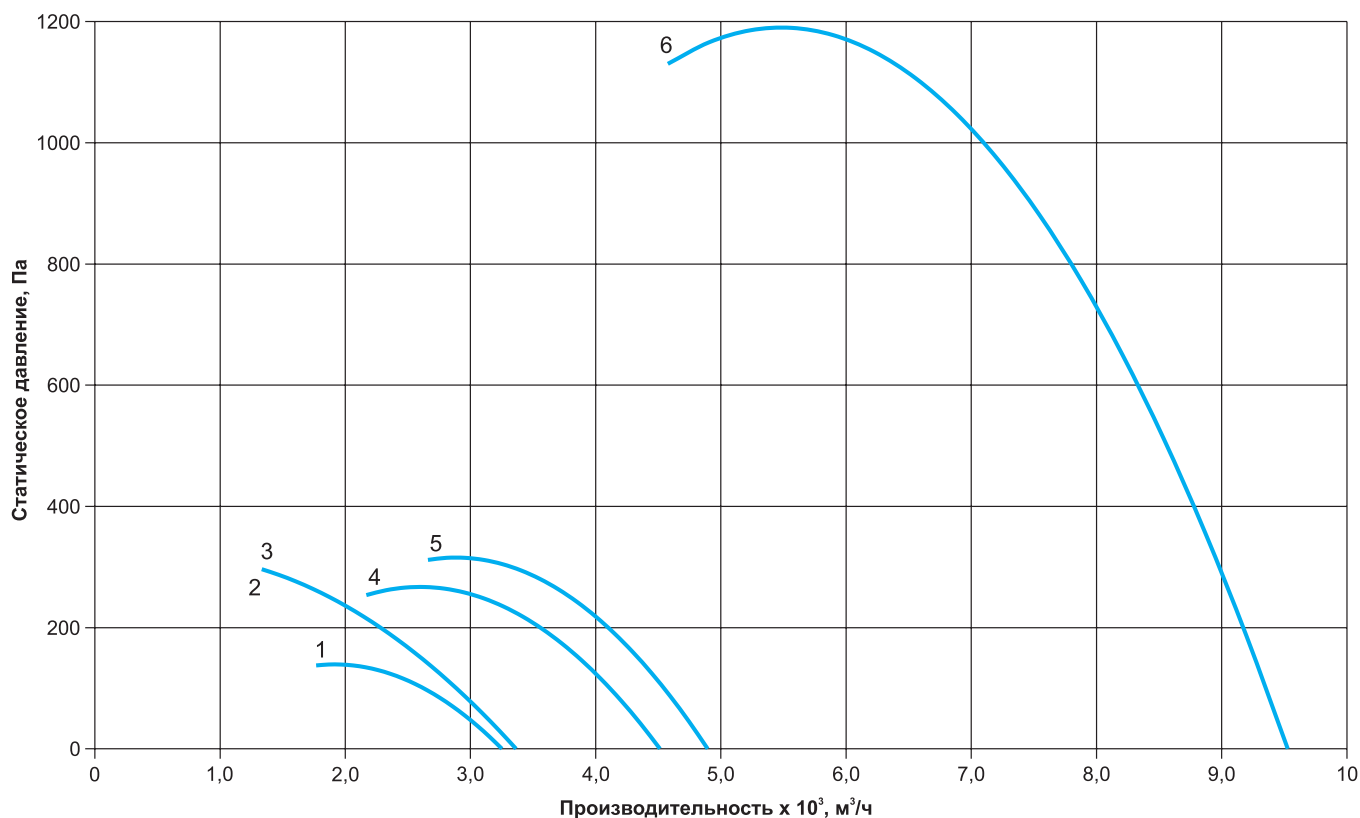
Наименование	Номер кривой	Мощность, кВт	Ток, А	Частота вращения, об/мин	Масса, кг	Схема подключения
ВКРФ-М-40-РН-0,37/1000/220-380	1	0,37	1,39	880	78	Схема №6
ВКРФ-М-40-ГН-0,54/1500/380	2	0,54	1,0	1350	31,1	Схема №3
ВКРФ-М-40-ГН-0,56/1500/220	3	0,56	2,46	1350	31,1	Схема №1
ВКРФ-М-40-РЦ-0,75/1500/220-380	4	0,75	2,11	1390	64	Схема №6
ВКРФ-М-40-РН-1,1/1500/220-380	5	1,1	2,85	1390	69,5	Схема №6
ВКРФ-М-40-РЦ-5,5/3000/220-380	6	5,5	11,1	2900	87,9	Схема №6

Аэродинамические характеристики ВКРФ-М-40

Шумовые характеристики ВКРФ-М-40

Наименование	Зона измерения	Уровень звуковой мощности, дБ в октавных полосах частот, Гц								Общий дБа
		63	125	250	500	1000	2000	4000	8000	
ВКРФ-М-40-РН-0,37/1000/220-380	Всасывание	55	59	63	65	65	64	59	54	71
	Нагнетание	59	63	67	69	69	68	63	58	75
	Окружение	59	63	67	69	69	68	63	58	75
ВКРФ-М-40-ГН-0,54/1500/380	Всасывание	46	50	54	56	56	55	50	45	62
	Нагнетание	50	54	58	60	60	59	54	49	66
	Окружение	50	54	58	60	60	59	54	49	66
ВКРФ-М-40-ГН-0,56/1500/220	Всасывание	46	50	54	56	56	55	50	45	62
	Нагнетание	50	54	58	60	60	59	54	49	66
	Окружение	50	54	58	60	60	59	54	49	66
ВКРФ-М-40-РЦ-0,75/1500/220-380	Всасывание	58	62	66	68	68	67	62	57	74
	Нагнетание	62	66	70	72	72	71	66	61	78
	Окружение	62	66	70	72	72	71	66	61	78
ВКРФ-М-40-РН-1,1/1500/220-380	Всасывание	57	61	65	67	67	66	61	56	73
	Нагнетание	61	65	69	71	71	70	65	60	77
	Окружение	61	65	69	71	71	70	65	60	77
ВКРФ-М-40-РЦ-5,5/3000/220-380	Всасывание	68	72	76	78	78	77	72	67	84
	Нагнетание	72	76	80	82	82	81	76	71	88
	Окружение	72	76	80	82	82	81	76	71	88

Технические характеристики ВКРФ-М-45

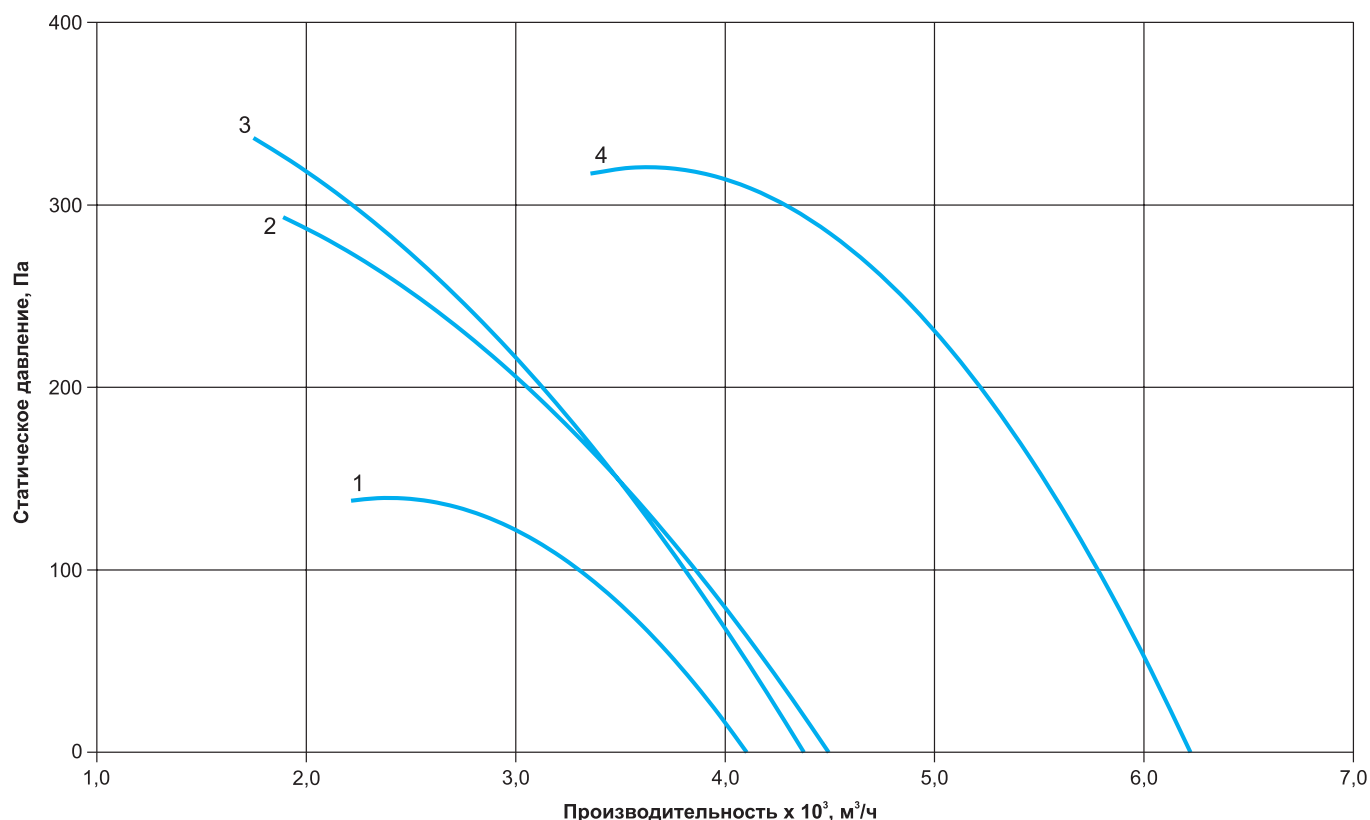
Наименование	Номер кривой	Мощность, кВт	Ток, А	Частота вращения, об/мин	Масса, кг	Схема подключения
ВКРФ-М-45-РЦ-0,37/1000/220-380	1	0,37	1,39	880	73,1	Схема №6
ВКРФ-М-45-ГН-0,81/1500/380	2	0,81	1,36	1260	38,2	Схема №4
ВКРФ-М-45-ГН-0,83/1500/220	3	0,83	4,1	1340	38,2	Схема №5
ВКРФ-М-45-РЦ-1,5/1500/220-380	4	1,5	3,72	1400	76,7	Схема №6

Аэродинамические характеристики ВКРФ-М-45

Шумовые характеристики ВКРФ-М-45

Наименование	Зона измерения	Уровень звуковой мощности, дБ в октавных полосах частот, Гц								Общий дБа
		63	125	250	500	1000	2000	4000	8000	
ВКРФ-М-45-РЦ-0,37/1000/220-380	Всасывание	55	59	63	65	65	64	59	54	71
	Нагнетание	59	63	67	69	69	68	63	58	75
	Окружение	59	63	67	69	69	68	63	58	75
ВКРФ-М-45-ГН-0,81/1500/380	Всасывание	54	58	62	64	64	63	58	53	70
	Нагнетание	58	62	66	68	68	67	62	57	74
	Окружение	58	62	66	68	68	67	62	57	74
ВКРФ-М-45-ГН-0,83/1500/220	Всасывание	54	58	62	64	64	63	58	53	70
	Нагнетание	58	62	66	68	68	67	62	57	74
	Окружение	58	62	66	68	68	67	62	57	74
ВКРФ-М-45-РЦ-1,5/1500/220-380	Всасывание	59	63	67	69	69	68	63	58	75
	Нагнетание	63	67	71	73	73	72	67	62	79
	Окружение	63	67	71	73	73	72	67	62	79

Технические характеристики ВКРФ-М-50

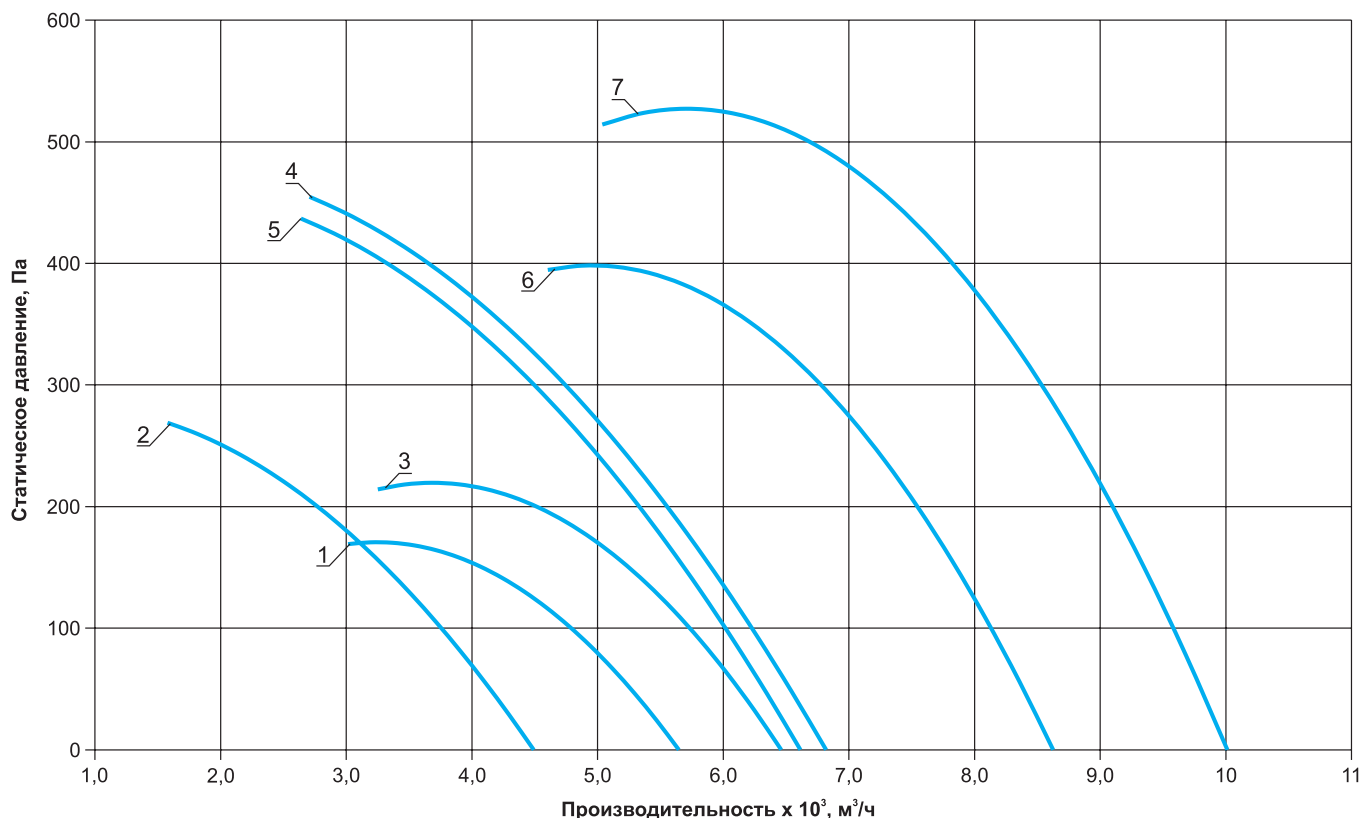
Наименование	Номер кривой	Мощность, кВт	Ток, А	Частота вращения, об/мин	Масса, кг	Схема подключения
ВКРФ-М-50-РЦ-0,55/1000/220-380	1	0,55	1,79	880	82,5	Схема №6
ВКРФ-М-50-ГН-0,65/1000/380	2	0,65	1,45	900	95,3	Схема №4
ВКРФ-М-50-РН-1,1/1000/220-380	3	1,1	3,2	905	93	Схема №6
ВКРФ-М-50-ГН-1,55/1500/220	4	1,55	6,8	1380	95,3	Схема №5
ВКРФ-М-50-ГН-1,56/1500/380	5	1,56	2,9	1330	95,3	Схема №3
ВКРФ-М-50-РЦ-2,2/1500/220-380	6	2,2	5,3	1410	100	Схема №6
ВКРФ-М-50-РН-4,0/1500/220-380	7	4	8,8	1435	112	Схема №6

Аэродинамические характеристики ВКРФ-М-50

Шумовые характеристики ВКРФ-М-50

Наименование	Зона измерения	Уровень звуковой мощности, дБ в октавных полосах частот, Гц								Общий дБа
		63	125	250	500	1000	2000	4000	8000	
ВКРФ-М-50-РЦ-0,55/1000/220-380	Всасывание	56	60	64	66	66	65	60	55	72
	Нагнетание	60	64	68	70	70	69	64	59	76
	Окружение	60	64	68	70	70	69	64	59	76
ВКРФ-М-50-ГН-0,65/1000/380	Всасывание	45	49	53	55	55	54	49	44	61
	Нагнетание	49	53	57	59	59	58	53	48	65
	Окружение	49	53	57	59	59	58	53	48	65
ВКРФ-М-50-РН-1,1/1000/220-380	Всасывание	58	62	66	68	68	67	62	57	74
	Нагнетание	62	66	70	72	72	71	66	61	78
	Окружение	62	66	70	72	72	71	66	61	78
ВКРФ-М-50-ГН-1,55/1500/220	Всасывание	57	61	65	67	67	66	61	56	73
	Нагнетание	61	65	69	71	71	70	65	60	77
	Окружение	61	65	69	71	71	70	65	60	77
ВКРФ-М-50-ГН-1,56/1500/380	Всасывание	57	61	65	67	67	66	61	56	73
	Нагнетание	61	65	69	71	71	70	65	60	77
	Окружение	61	65	69	71	71	70	65	60	77
ВКРФ-М-50-РЦ-2,2/1500/220-380	Всасывание	65	69	73	75	75	74	69	64	81
	Нагнетание	69	73	77	79	79	78	73	68	85
	Окружение	69	73	77	79	79	78	73	68	85
ВКРФ-М-50-РН-4,0/1500/220-380	Всасывание	64	68	72	74	74	73	68	63	80
	Нагнетание	68	72	76	78	78	77	72	67	84
	Окружение	68	72	76	78	78	77	72	67	84

Технические характеристики ВКРФ-М-56

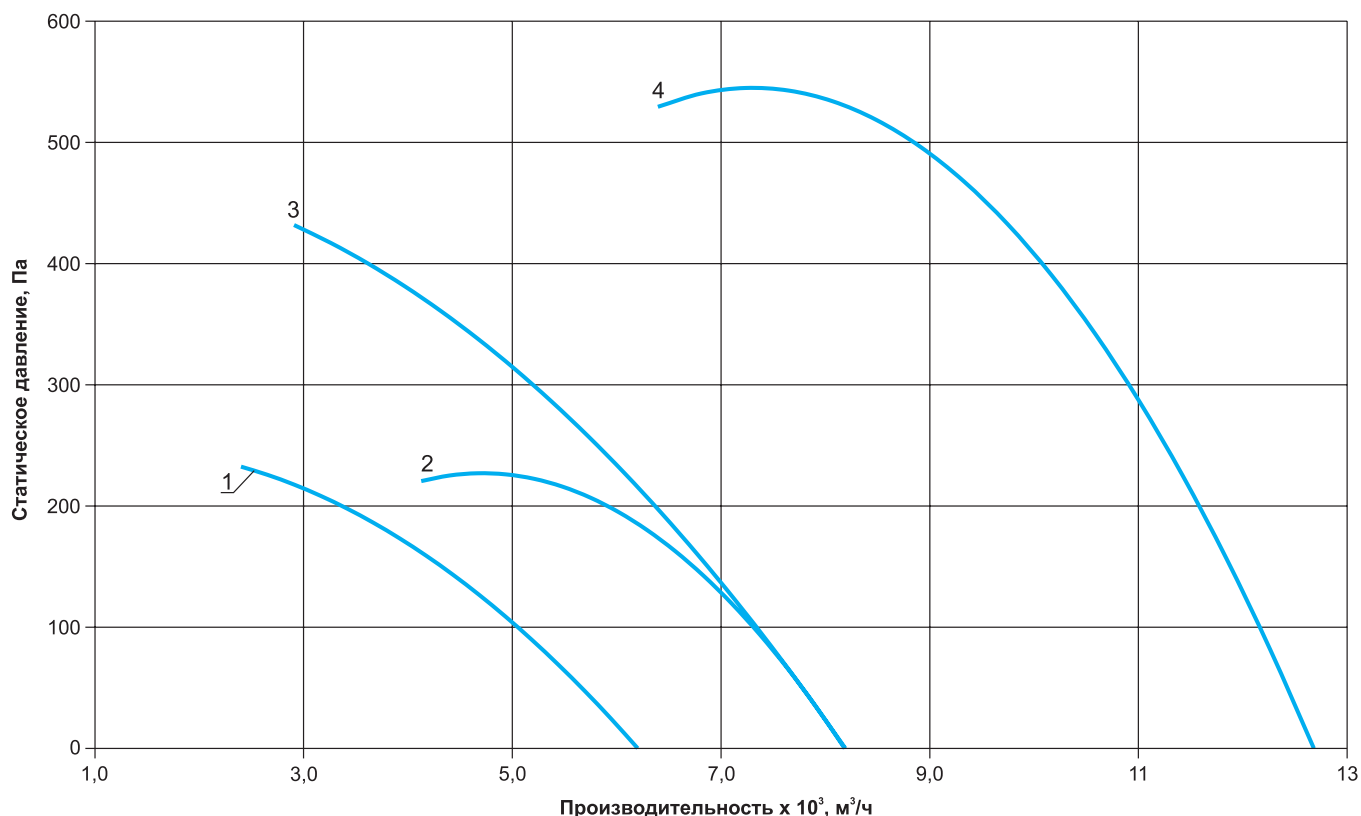
Наименование	Номер кривой	Мощность, кВт	Ток, А	Частота вращения, об/мин	Масса, кг	Схема подключения
ВКРФ-М-56-ГН-0,78/1000/380	1	0,78	1,55	870	85,8	Схема №4
ВКРФ-М-56-РЦ-1,1/1000/220-380	2	1,1	3,2	905	104	Схема №6
ВКРФ-М-56-ГН-2,2/1500/380	3	2,2	3,7	1250	85,8	Схема №4
ВКРФ-М-56-РЦ-4,0/1500/220-380	4	4,0	8,8	1435	123	Схема №6

Аэродинамические характеристики ВКРФ-М-56

Шумовые характеристики ВКРФ-М-56

Наименование	Зона измерения	Уровень звуковой мощности, дБ в октавных полосах частот, Гц								Общий дБа
		63	125	250	500	1000	2000	4000	8000	
ВКРФ-М-56-ГН-0,78/1000/380	Всасывание	49	53	57	59	59	58	53	48	65
	Нагнетание	53	57	61	63	63	62	57	52	69
	Окружение	53	57	61	63	63	62	57	52	69
ВКРФ-М-56-РЦ-1,1/1000/220-380	Всасывание	59	63	67	69	69	68	63	58	75
	Нагнетание	63	67	71	73	73	72	67	62	79
	Окружение	63	67	71	73	73	72	67	62	79
ВКРФ-М-56-ГН-2,2/1500/380	Всасывание	59	63	67	69	69	68	63	58	75
	Нагнетание	63	67	71	73	73	72	67	62	79
	Окружение	63	67	71	73	73	72	67	62	79
ВКРФ-М-56-РЦ-4,0/1500/220-380	Всасывание	67	71	75	77	77	76	71	66	83
	Нагнетание	71	75	79	81	81	80	75	70	87
	Окружение	71	75	79	81	81	80	75	70	87

Технические характеристики ВКРФ-М-63

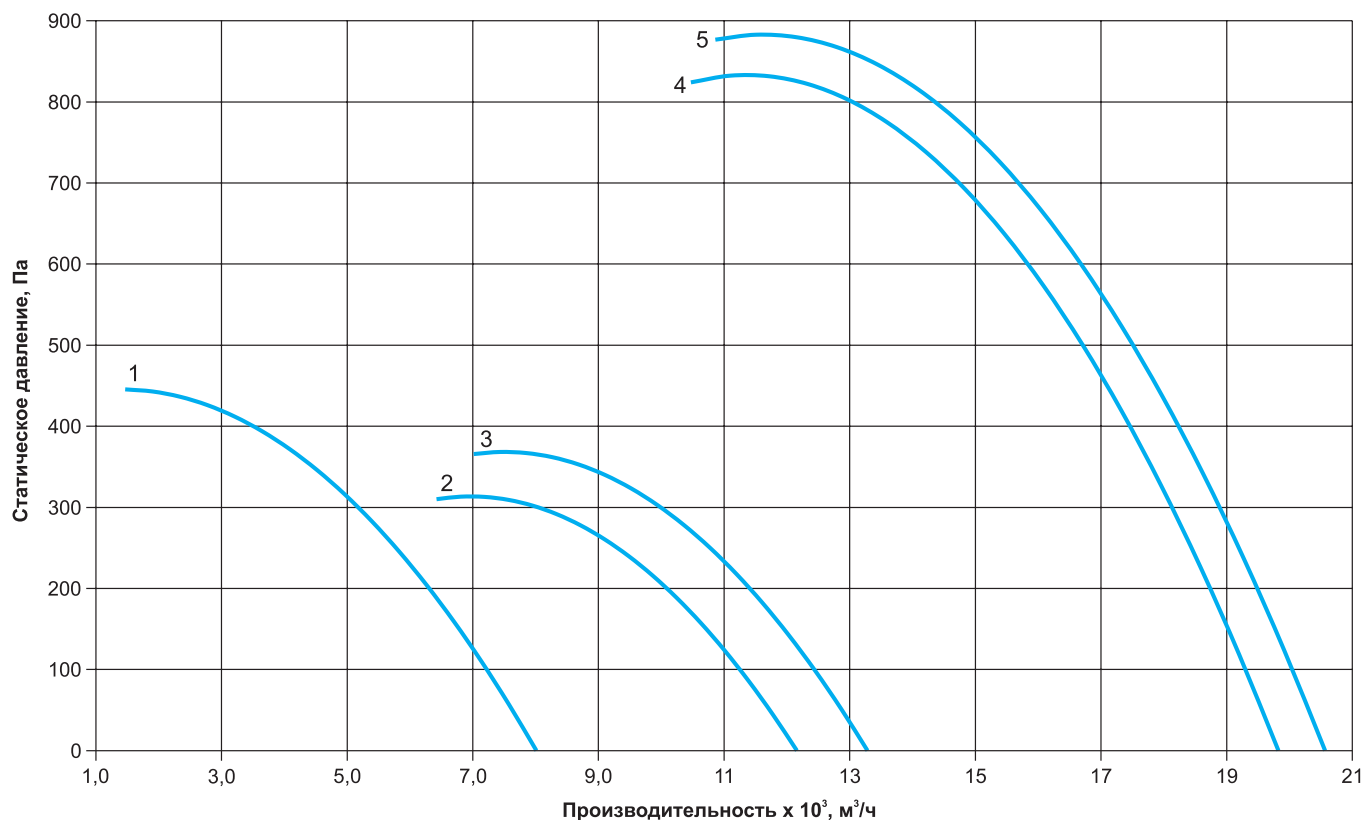
Наименование	Номер кривой	Мощность, кВт	Ток, А	Частота вращения, об/мин	Масса, кг	Схема подключения
ВКРФ-М-63-ГН-1,2/1000/380	1	1,2	2,7	900	111,9	Схема №4
ВКРФ-М-63-РЦ-2,2/1000/220-380	2	2,2	5,6	935	145,3	Схема №6
ВКРФ-М-63-РН-3,0/1000/220-380	3	3,0	7,64	960	183	Схема №6
ВКРФ-М-63-РЦ-7,5/1500/380-660	4	7,5	15,71	1450	200	Схема №7
ВКРФ-М-63-РН-11,0/1500/380-660	5	11,0	22,78	1460	215	Схема №7/ Схема №8

Аэродинамические характеристики ВКРФ-М-63

Шумовые характеристики ВКРФ-М-63

Наименование	Зона измерения	Уровень звуковой мощности, дБ в октавных полосах частот, Гц								Общий дБа
		63	125	250	500	1000	2000	4000	8000	
ВКРФ-М-63-ГН-1,2/1000/380	Всасывание	56	60	64	66	66	65	60	55	72
	Нагнетание	60	64	68	70	70	69	64	59	76
	Окружение	60	64	68	70	70	69	64	59	76
ВКРФ-М-63-РЦ-2,2/1000/220-380	Всасывание	60	64	68	70	70	69	64	59	76
	Нагнетание	64	68	72	74	74	73	68	63	80
	Окружение	64	68	72	74	74	73	68	63	80
ВКРФ-М-63-РН-3,0/1000/220-380	Всасывание	60	64	68	70	70	69	64	59	76
	Нагнетание	64	68	72	74	74	73	68	63	80
	Окружение	64	68	72	74	74	73	68	63	80
ВКРФ-М-63-РЦ-7,5/1500/380-660	Всасывание	71	75	79	81	81	80	75	70	87
	Нагнетание	75	79	83	85	85	84	79	74	91
	Окружение	75	79	83	85	85	84	79	74	91
ВКРФ-М-63-РН-11,0/1500/380-660	Всасывание	70	74	78	80	80	79	74	69	86
	Нагнетание	74	78	82	84	84	83	78	73	90
	Окружение	74	78	82	84	84	83	78	73	90

Технические характеристики ВКРФ-М-71

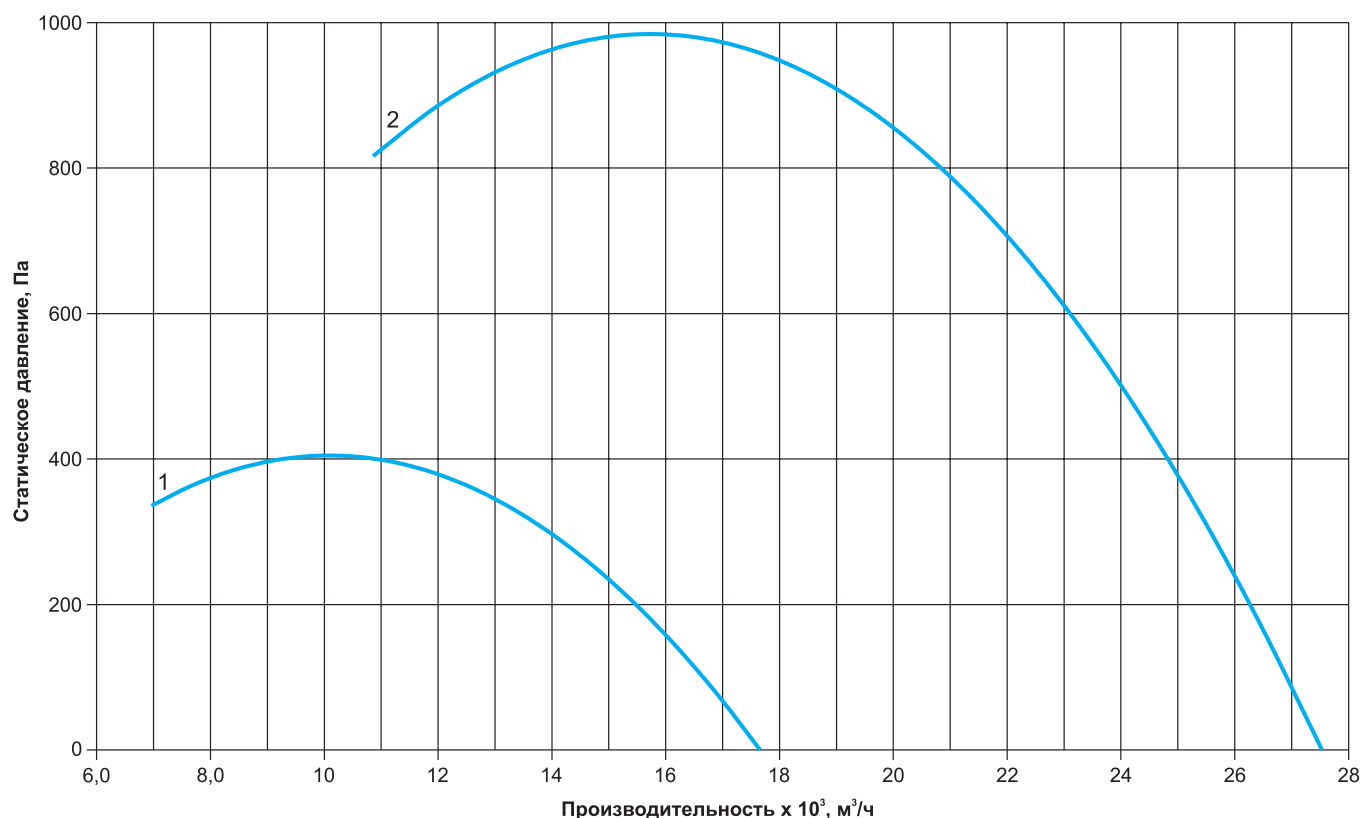
Наименование	Номер кривой	Мощность, кВт	Ток, А	Частота вращения, об/мин	Масса, кг	Схема подключения
ВКРФ-М-71-РЦ-4,0/1000/220-380	1	4,0	9,75	960	224	Схема №6
ВКРФ-М-71-РЦ-15,0/1500/380-660	2	15,0	30	1460	300	Схема №7/ Схема №8

Аэродинамические характеристики ВКРФ-М-71

Шумовые характеристики ВКРФ-М-71

Наименование	Зона измерения	Уровень звуковой мощности, дБ в октавных полосах частот, Гц								Общий дБа
		63	125	250	500	1000	2000	4000	8000	
ВКРФ-М-71-РЦ-4,0/1000/220-380	Всасывание	67	71	75	77	77	76	71	66	83
	Нагнетание	71	75	79	81	81	80	75	70	87
	Окружение	71	75	79	81	81	80	75	70	87
ВКРФ-М-71-РЦ-15,0/1500/380-660	Всасывание	73	77	81	83	83	82	77	72	89
	Нагнетание	77	81	85	87	87	86	81	76	93
	Окружение	77	81	85	87	87	86	81	76	93

Технические характеристики ВКРФ-М-80

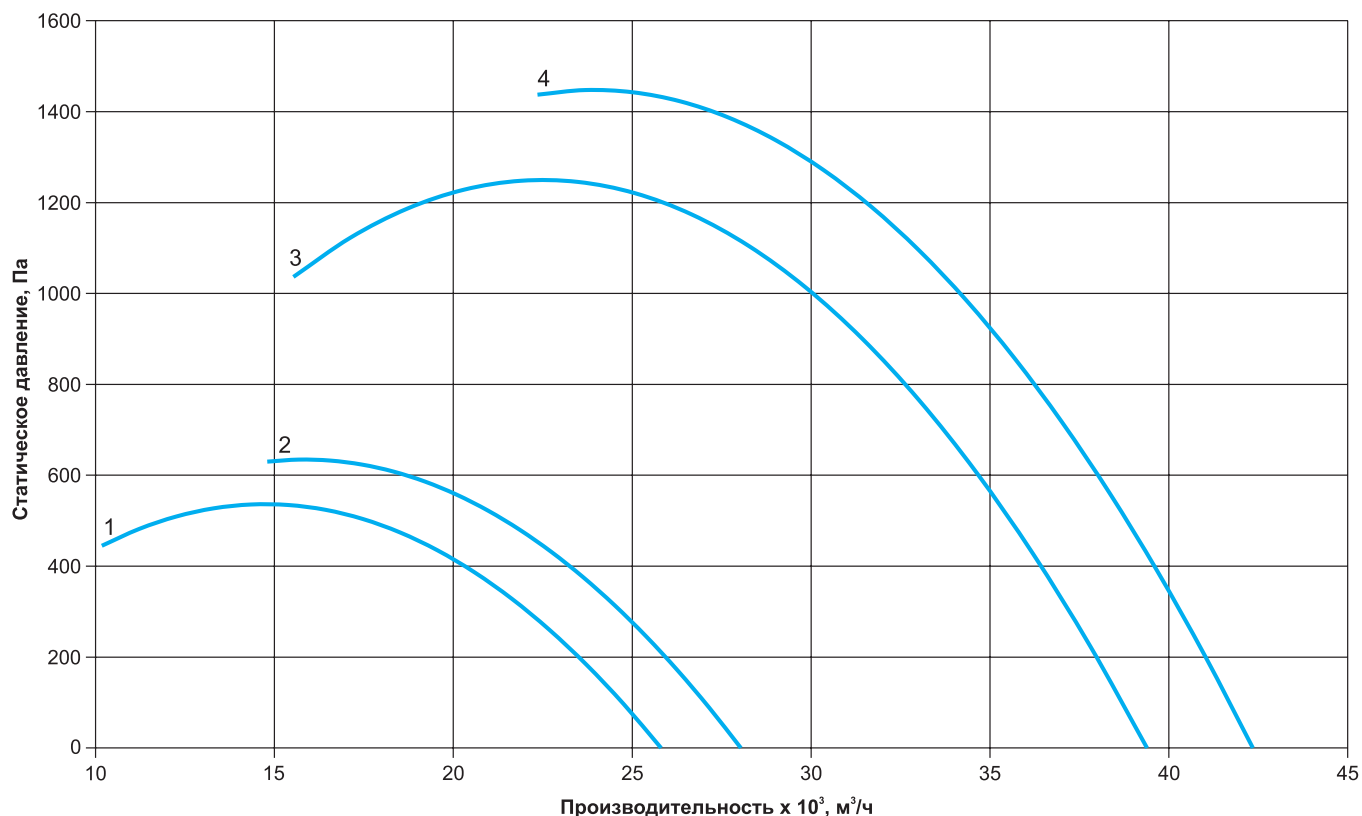
Наименование	Номер кривой	Мощность, кВт	Ток, А	Частота вращения, об/мин	Масса, кг	Схема подключения
ВКРФ-М-80-РЦ-7,5/1000/380-660	1	7,5	17,2	970	373,5	Схема №7
ВКРФ-М-80-РН-11,0/1000/380-660	2	11,0	24,5	970	412	Схема №7/ Схема №8
ВКРФ-М-80-РЦ-22,0/1500/380-660	3	22,0	43,2	1470	456	Схема №7/ Схема №8
ВКРФ-М-80-РН-30,0/1500/380-660	4	30,0	57,6	1470	422,5	Схема №7/ Схема №8

Аэродинамические характеристики ВКРФ-М-80

Шумовые характеристики ВКРФ-М-80

Наименование	Зона измерения	Уровень звуковой мощности, дБ в октавных полосах частот, Гц								Общий дБа
		63	125	250	500	1000	2000	4000	8000	
ВКРФ-М-80-РЦ-7,5/1000/380-660	Всасывание	69	73	77	79	79	78	73	68	85
	Нагнетание	73	77	81	83	83	82	77	72	89
	Окружение	73	77	81	83	83	82	77	72	89
ВКРФ-М-80-РН-11,0/1000/380-660	Всасывание	68	72	76	78	78	77	72	67	84
	Нагнетание	72	76	80	82	82	81	76	71	88
	Окружение	72	76	80	82	82	81	76	71	88
ВКРФ-М-80-РЦ-22,0/1500/380-660	Всасывание	77	81	85	87	87	86	81	76	93
	Нагнетание	81	85	89	91	91	90	85	80	97
	Окружение	81	85	89	91	91	90	85	80	97
ВКРФ-М-80-РН-30,0/1500/380-660	Всасывание	76	80	84	86	86	85	80	75	92
	Нагнетание	80	84	88	90	90	89	84	79	96
	Окружение	80	84	88	90	90	89	84	79	96

Технические характеристики ВКРФ-М-90

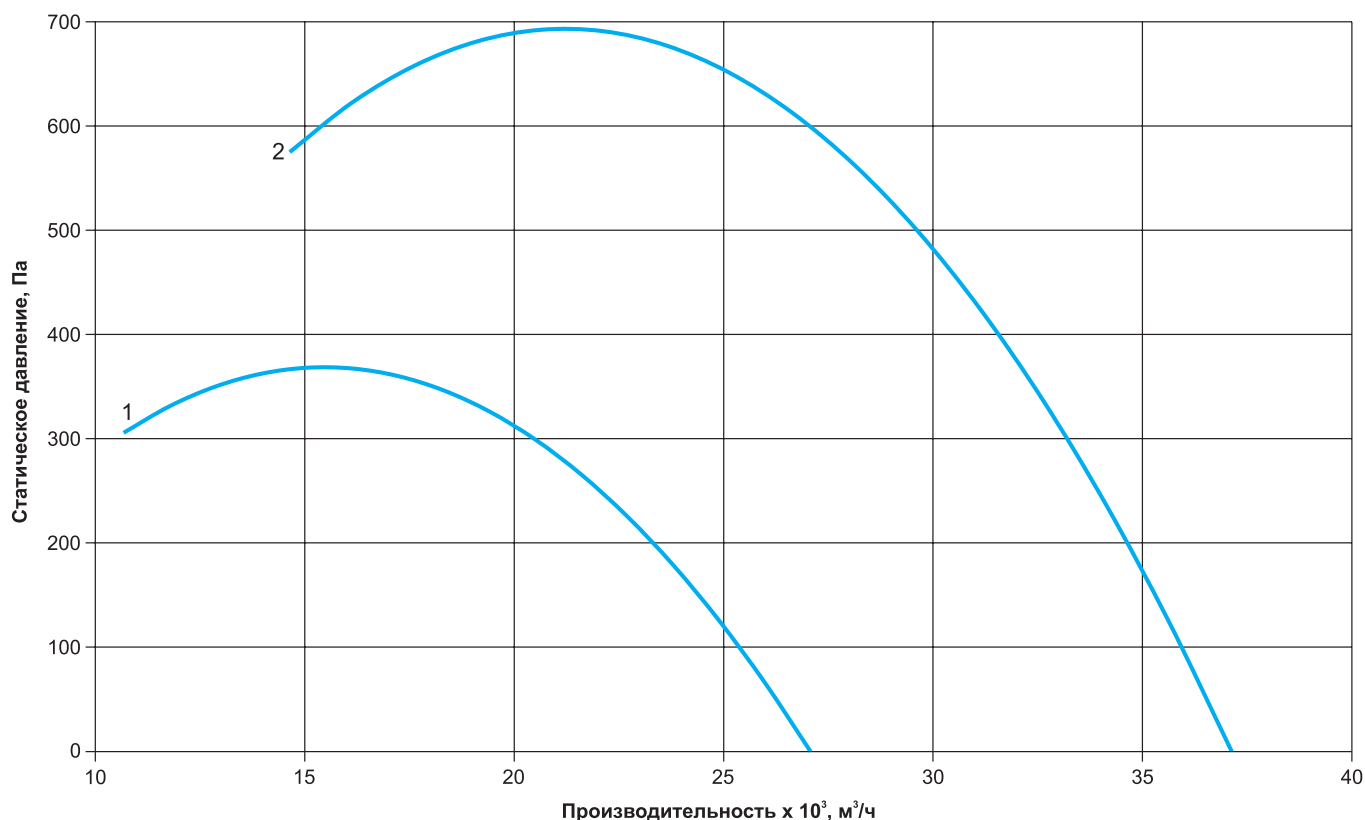
Наименование	Номер кривой	Мощность, кВт	Ток, А	Частота вращения, об/мин	Масса, кг	Схема подключения
ВКРФ-М-90-РЦ-5,5/750/380-660	1	5,5	13,6	720	408,5	Схема №7
ВКРФ-М-90-РЦ-15,0/1000/380-660	2	15,0	31,6	970	490	Схема №7/ Схема №8

Аэродинамические характеристики ВКРФ-М-90

Шумовые характеристики ВКРФ-М-90

Наименование	Зона измерения	Уровень звуковой мощности, дБ в октавных полосах частот, Гц								Общий дБа
		63	125	250	500	1000	2000	4000	8000	
ВКРФ-М-90-РЦ-5,5/750/380-660	Всасывание	64	68	72	74	74	73	68	63	80
	Нагнетание	68	72	76	78	78	77	72	67	84
	Окружение	68	72	76	78	78	77	72	67	84
ВКРФ-М-90-РЦ-15,0/1000/380-660	Всасывание	71	75	79	81	81	80	75	70	87
	Нагнетание	75	79	83	85	85	84	79	74	91
	Окружение	75	79	83	85	85	84	79	74	91

Технические характеристики ВКРФ-М-100

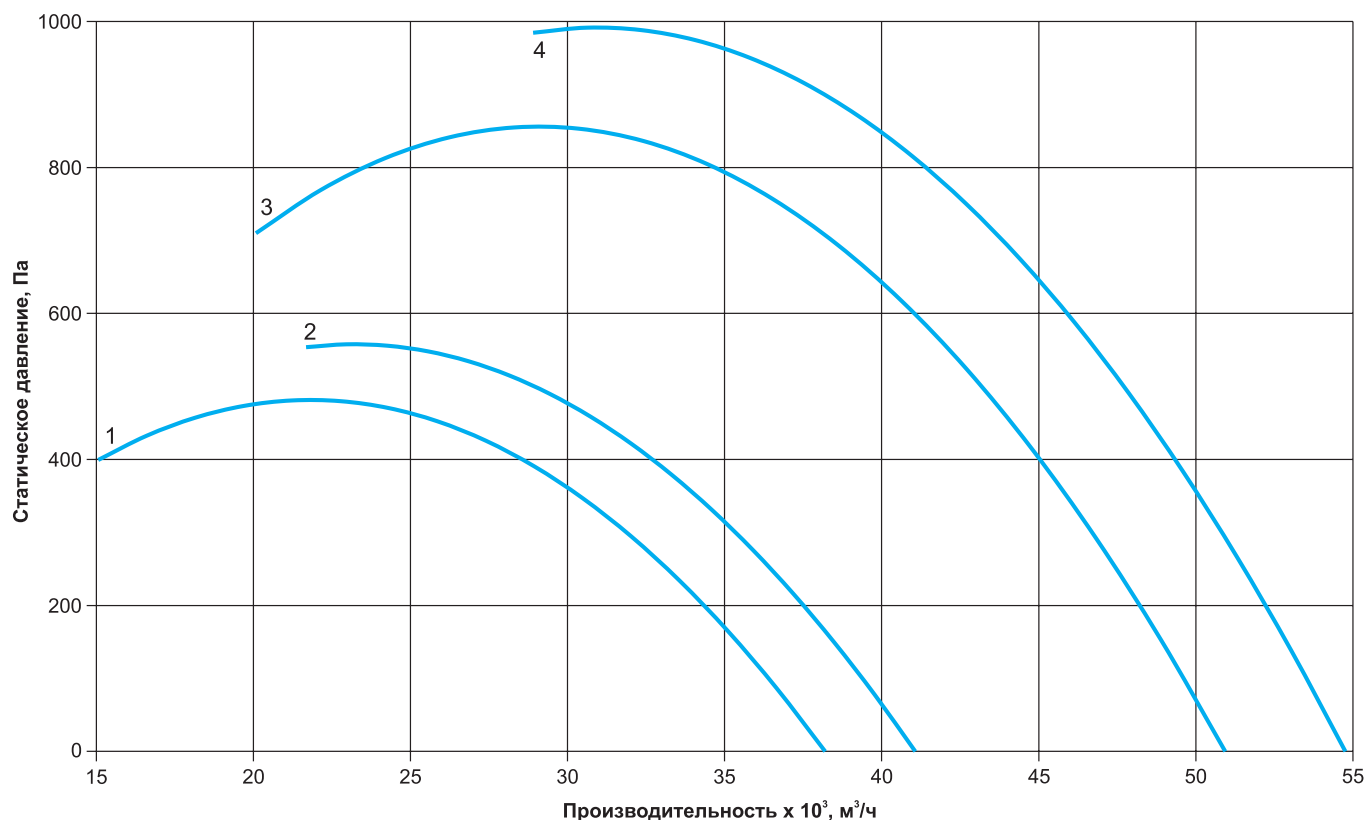
Наименование	Номер кривой	Мощность, кВт	Ток, А	Частота вращения, об/мин	Масса, кг	Схема подключения
ВКРФ-М-100-РЦ-11,0/750/380-660	1	11,0	26	730	587	Схема №7/ Схема №8
ВКРФ-М-100-РН-15,0/750/380-660	2	15,0	35	730	584	Схема №7/ Схема №8
ВКРФ-М-100-РЦ-22,0/1000/380-660	3	22,0	44,7	980	658	Схема №7/ Схема №8
ВКРФ-М-100-РН-30,0/1000/380-660	4	30,0	60	980	555	Схема №7/ Схема №8

Аэродинамические характеристики ВКРФ-М-100

Шумовые характеристики ВКРФ-М-100

Наименование	Зона измерения	Уровень звуковой мощности, дБ в октавных полосах частот, Гц								Общий дБа
		63	125	250	500	1000	2000	4000	8000	
ВКРФ-М-100-РЦ-11,0/750/380-660	Всасывание	68	72	76	78	78	77	72	67	84
	Нагнетание	72	76	80	82	82	81	76	71	88
	Окружение	72	76	80	82	82	81	76	71	88
ВКРФ-М-100-РН-15,0/750/380-660	Всасывание	68	72	76	78	78	77	72	67	84
	Нагнетание	72	76	80	82	82	81	76	71	88
	Окружение	72	76	80	82	82	81	76	71	88
ВКРФ-М-100-РЦ-22,0/1000/380-660	Всасывание	73	77	81	83	83	82	77	72	89
	Нагнетание	77	81	85	87	87	86	81	76	93
	Окружение	77	81	85	87	87	86	81	76	93
ВКРФ-М-100-РН-30,0/1000/380-660	Всасывание	71	75	79	81	81	80	75	70	87
	Нагнетание	75	79	83	85	85	84	79	74	91
	Окружение	75	79	83	85	85	84	79	74	91

Технические характеристики ВКРФ-М-112

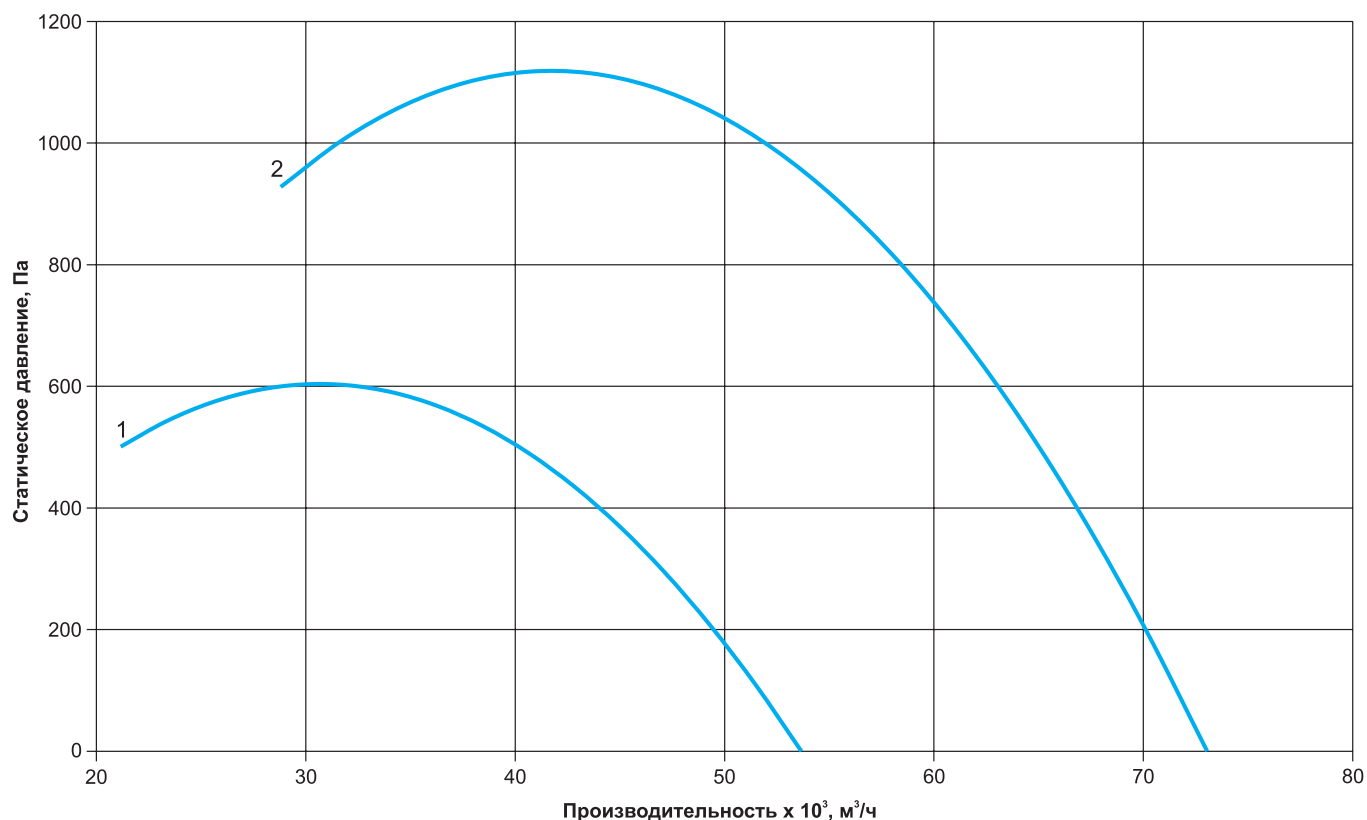
Наименование	Номер кривой	Мощность, кВт	Ток, А	Частота вращения, об/мин	Масса, кг	Схема подключения
ВКРФ-М-112-РЦ-18,5/750/380-660	1	18,5	41,1	730	767,5	Схема №7/ Схема №8
ВКРФ-М-112-РЦ-37,0/1000/380-660	2	37,0	71	980	849	Схема №7/ Схема №8

Аэродинамические характеристики ВКРФ-М-112

Шумовые характеристики ВКРФ-М-112

Наименование	Зона измерения	Уровень звуковой мощности, дБ в октавных полосах частот, Гц								Общий дБа
		63	125	250	500	1000	2000	4000	8000	
ВКРФ-М-112-РЦ-18,5/750/380-660	Всасывание	70	74	78	80	80	79	74	69	86
	Нагнетание	74	78	82	84	84	83	78	73	90
	Окружение	74	78	82	84	84	83	78	73	90
ВКРФ-М-112-РЦ-37,0/1000/380-660	Всасывание	76	80	84	86	86	85	80	75	92
	Нагнетание	80	84	88	90	90	89	84	79	96
	Окружение	80	84	88	90	90	89	84	79	96

Технические характеристики ВКРФ-М-125

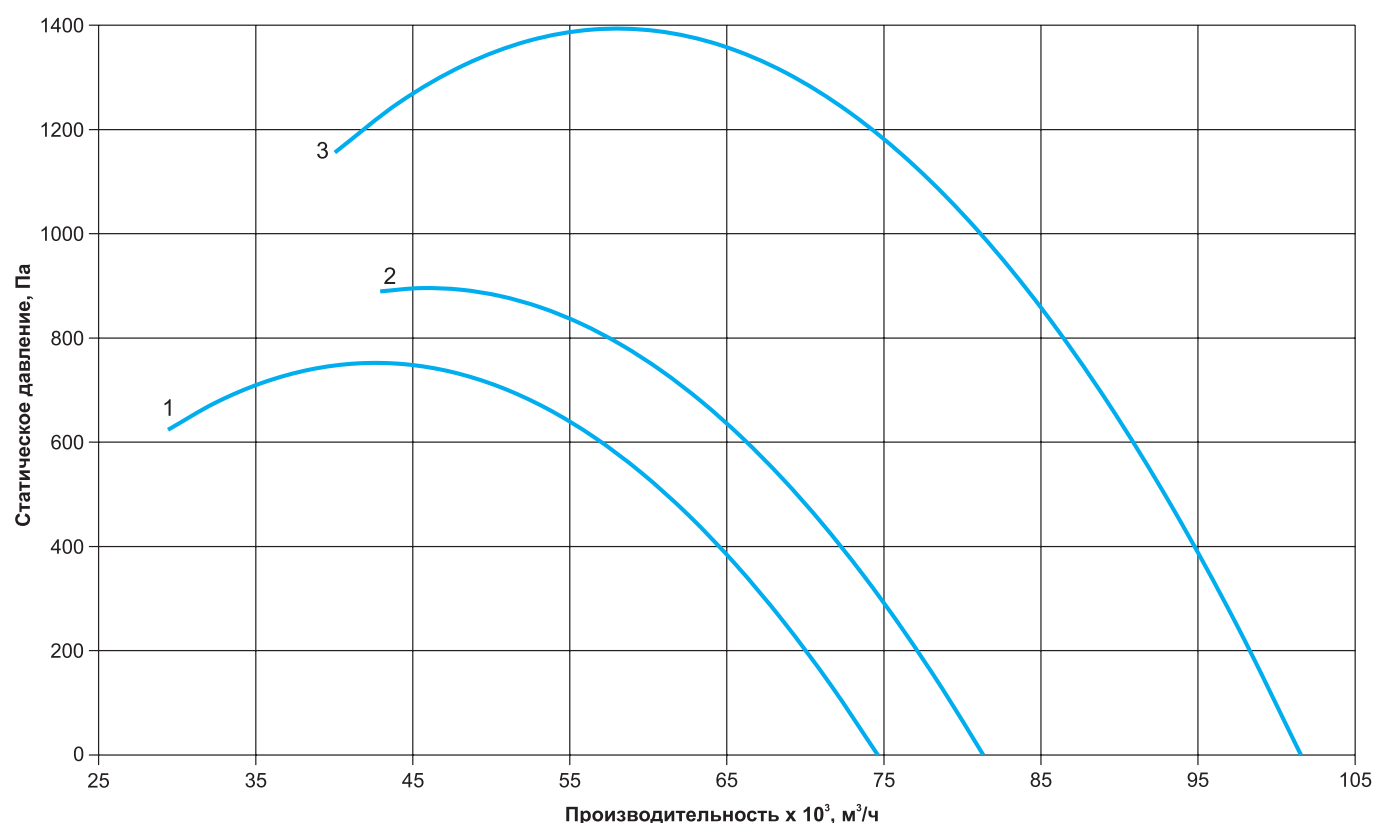
Наименование	Номер кривой	Мощность, кВт	Ток, А	Частота вращения, об/мин	Масса, кг	Схема подключения
ВКРФ-М-125-РЦ-18,5/750/380-660	1	18,5	41,1	730	823	Схема №7/ Схема №8
ВКРФ-М-125-РН-37,0/750/380-660	2	37,0	78	740	877	Схема №7/ Схема №8
ВКРФ-М-125-РЦ-45,0/1000/380-660	3	45,0	86	980	992	Схема №7/ Схема №8

Аэродинамические характеристики ВКРФ-М-125

Шумовые характеристики ВКРФ-М-125

Наименование	Зона измерения	Уровень звуковой мощности, дБ в октавных полосах частот, Гц								Общий дБа
		63	125	250	500	1000	2000	4000	8000	
ВКРФ-М-125-РЦ-18,5/750/380-660	Всасывание	75	79	83	85	85	84	79	74	91
	Нагнетание	79	83	87	89	89	88	83	78	95
	Окружение	79	83	87	89	89	88	83	78	95
ВКРФ-М-125-РН-37,0/750/380-660	Всасывание	74	78	82	84	84	83	78	73	90
	Нагнетание	78	82	86	88	88	87	82	77	94
	Окружение	78	82	86	88	88	87	82	77	94
ВКРФ-М-125-РЦ-45,0/1000/380-660	Всасывание	78	82	86	88	88	87	82	77	94
	Нагнетание	82	86	90	92	92	91	86	81	98
	Окружение	82	86	90	92	92	91	86	81	98